

Dell™ Latitude™ D420

# Quick Reference Guide

Model PP09S

[www.dell.com](http://www.dell.com) | [support.dell.com](http://support.dell.com)

## Notes, Notices, and Cautions



**NOTE:** A NOTE indicates important information that helps you make better use of your computer.



**NOTICE:** A NOTICE indicates either potential damage to hardware or loss of data and tells you how to avoid the problem.



**CAUTION:** A CAUTION indicates a potential for property damage, personal injury, or death.

## Abbreviations and Acronyms

For a complete list of abbreviations and acronyms, see the Glossary in your *User's Guide*.

If you purchased a Dell™ n Series computer, any references in this document to Microsoft® Windows® operating systems are not applicable.



**NOTE:** Some features or media may be optional and may not ship with your computer. Some features or media may not be available in certain countries.

---

**Information in this document is subject to change without notice.**

© 2006 Dell Inc. All rights reserved.

Reproduction in any manner whatsoever without the written permission of Dell Inc. is strictly forbidden.

Trademarks used in this text: *Dell*, the *DELL* logo, *Latitude*, and *ExpressCharge* are trademarks of Dell Inc.; *Intel* is a registered trademark of Intel Corporation; *Microsoft*, *Outlook*, and *Windows* are registered trademarks of Microsoft Corporation.

Other trademarks and trade names may be used in this document to refer to either the entities claiming the marks and names or their products. Dell Inc. disclaims any proprietary interest in trademarks and trade names other than its own.

**Model PP09S**

**March 2006**

**P/N NG059**

**Rev. A00**

# Contents



<b>Finding Information</b> . . . . .	<b>5</b>
<b>Setting Up Your Computer</b> . . . . .	<b>9</b>
<b>About Your Computer</b> . . . . .	<b>10</b>
Front View . . . . .	11
Left View . . . . .	12
Right View . . . . .	12
Back View . . . . .	12
Bottom View . . . . .	13
<b>Using a Battery</b> . . . . .	<b>14</b>
Battery Performance . . . . .	14
Checking the Battery Charge . . . . .	15
Charging the Battery . . . . .	16
Replacing the Battery . . . . .	16
Storing a Battery . . . . .	17
<b>Troubleshooting</b> . . . . .	<b>18</b>
Lockups and Software Problems . . . . .	18
Dell Diagnostics . . . . .	19
 Index . . . . .	 <b>23</b>



# Finding Information

 **NOTE:** Some features or media may be optional and may not ship with your computer. Some features or media may not be available in certain countries.

 **NOTE:** Additional information may ship with your computer.

What Are You Looking For?	Find It Here
<ul style="list-style-type: none"><li>• A diagnostic program for my computer</li><li>• Drivers for my computer</li><li>• My device documentation</li><li>• Notebook System Software (NSS)</li></ul>	<p><b>Drivers and Utilities CD (also known as ResourceCD)</b></p> <p><b>NOTE:</b> The <i>Drivers and Utilities</i> CD may be optional and may not ship with your computer.</p> <p>Documentation and drivers are already installed on your computer. You can use the CD to reinstall drivers (see "Reinstalling Drivers and Utilities" in your <i>User's Guide</i>) or to run the Dell Diagnostics (see "Dell Diagnostics" on page 19).</p>  <p>Readme files may be included on your CD to provide last-minute updates about technical changes to your computer or advanced technical -reference material for technicians or experienced users.</p> <p><b>NOTE:</b> Drivers and documentation updates can be found at <a href="http://support.dell.com">support.dell.com</a>.</p>
<ul style="list-style-type: none"><li>• Warranty information</li><li>• Terms and Conditions (U.S. only)</li><li>• Safety instructions</li><li>• Regulatory information</li><li>• Ergonomics information</li><li>• End User License Agreement</li></ul>	<p><b>Dell™ Product Information Guide</b></p> 

---

**What Are You Looking For?**

---

- How to remove and replace parts
- Specifications
- How to configure system settings
- How to troubleshoot and solve problems

---

**Find It Here**

---

**Dell™ Latitude™ User's Guide**

*Microsoft Windows XP Help and Support Center*

- 1** Click **Start**→ **Help and Support**→ **Dell User and System Guides**→ **System Guides**.
- 2** Click the *User's Guide* for your computer.

- 
- Service Tag and Express Service Code
  - Microsoft Windows License Label

---

**Service Tag and Microsoft® Windows® License**

These labels are located on your computer.

- Use the Service Tag to identify your computer when you use **support.dell.com** or contact support.
- Enter the Express Service Code to direct your call when contacting support.



What Are You Looking For?	Find It Here
<ul style="list-style-type: none"> <li>• Solutions — Troubleshooting hints and tips, articles from technicians, online courses, and frequently asked questions</li> <li>• Community — Online discussion with other Dell customers</li> <li>• Upgrades — Upgrade information for components, such as memory, the hard drive, and the operating system</li> <li>• Customer Care — Contact information, service call and order status, warranty, and repair information</li> <li>• Service and support — Service call status and support history, service contract, online discussions with technical support</li> <li>• Reference — Computer documentation, details on my computer configuration, product specifications, and white papers</li> <li>• Downloads — Certified drivers, patches, and software updates</li> <li>• Notebook System Software (NSS) — If you reinstall the operating system for your computer, you should also reinstall the NSS utility. NSS provides critical updates for your operating system and support for Dell™ 3.5-inch USB floppy drives, Intel® processors, optical drives, and USB devices. NSS is necessary for correct operation of your Dell computer. The software automatically detects your computer and operating system and installs the updates appropriate for your configuration.</li> </ul>	<p><b>Dell Support Website</b> — <a href="http://support.dell.com">support.dell.com</a></p> <p><b>NOTE:</b> Select your region or business segment to view the appropriate support site.</p> <p>To download Notebook System Software:</p> <ol style="list-style-type: none"> <li>1 Go to <a href="http://support.dell.com">support.dell.com</a>, select your region or business segment, and enter your Service Tag.</li> <li>2 Select <b>Drivers &amp; Downloads</b> and click <b>Go</b>.</li> <li>3 Click your operating system and search for the keyword <i>Notebook System Software</i>.</li> </ol> <p><b>NOTE:</b> The <a href="http://support.dell.com">support.dell.com</a> user interface may vary depending on your selections.</p>
<ul style="list-style-type: none"> <li>• Software upgrades and troubleshooting hints — Frequently asked questions, hot topics, and general health of your computing environment</li> </ul>	<p><b>Dell Support Utility</b></p> <p>The Dell Support Utility is an automated upgrade and notification system installed on your computer. This support provides real-time health scans of your computing environment, software updates, and relevant self-support information. Access the Dell Support Utility from the icon in the taskbar. For more information, see "Dell Support Utility" in your <i>User's Guide</i>. </p>
<ul style="list-style-type: none"> <li>• How to use Windows XP</li> <li>• How to work with programs and files</li> <li>• How to personalize my desktop</li> </ul>	<p><b>Windows Help and Support Center</b></p> <ol style="list-style-type: none"> <li>1 Click <b>Start</b> → <b>Help and Support</b>.</li> <li>2 Type a word or phrase that describes your problem and click the arrow icon.</li> <li>3 Click the topic that describes your problem.</li> <li>4 Follow the instructions on the screen.</li> </ol>

---

**What Are You Looking For?**

- Information on network activity, the Power Management Wizard, hotkeys, and other items controlled by Dell QuickSet.

**Find It Here****Dell QuickSet Help**

To view *Dell QuickSet Help*, right-click the  icon in the Microsoft® Windows® taskbar.

For more information on Dell QuickSet, see "Dell™ QuickSet" in your *User's Guide*.

- 
- How to reinstall my operating system

**Operating System CD**

**NOTE:** The *Operating System CD* may be optional and may not ship with your computer.

The operating system is already installed on your computer. To reinstall your operating system, use the *Operating System CD*. See "Restoring Your Operating System" in your *User's Guide*.



After you reinstall your operating system, use the optional *Drivers and Utilities CD (ResourceCD)* to reinstall drivers for the devices that came with your computer.

Your operating system product key label is located on your computer.

**NOTE:** The color of your CD varies based on the operating system you ordered.

---



# Setting Up Your Computer



**CAUTION:** Before you begin any of the procedures in this section, follow the safety instructions in the *Product Information Guide*.

- 1 Unpack the accessories box.
- 2 Set aside the contents of the accessories box, which you will need to complete the setup of your computer. The accessories box also contains user documentation and any software or additional hardware (such as PC Cards, drives, or batteries) that you have ordered.
- 3 Connect the AC adapter to the AC adapter connector on the computer and to the electrical outlet.



- 4 Open the computer display and press the power button to turn on the computer (see "Front View" on page 11).



**NOTE:** It is recommended that you turn on and shut down your computer at least once before you install any cards or connect the computer to a docking device or other external device, such as a printer.

## About Your Computer

See your online *User's Guide* for detailed information about your computer. To access the *User's Guide* (depending on your operating system), either double-click the **User's Guide** icon on your desktop, or click the **Start** button, click **Help and Support Center**, and then click **User and system guides**. The following items address some of the more commonly asked questions about the computer.

- *Modem and network adapter:* The computer may include both a v.92 56K modem and a 10/100/1000 Ethernet network adapter on the system board. For connector locations, see "Back View" on page 12. For more information on ports and connectors, see "About Your Computer" in your online *User's Guide*.

*Battery life and usage:* Various batteries are available for use with your computer. Performing certain types of operations, such as extended wireless operation, can significantly reduce battery life and operating time.

For more information about battery performance and usage, see "Using a Battery" on page 14.

For more information about conserving power, see your *User's Guide*.

- *Docking devices:* Your computer supports the Dell™ Media Base, the Dell D/Dock Expansion Station, and the Dell D/Port Advanced Port Replicator.

 **NOTE:** The D420 has been optimally designed to be used with the slim Media Base for docking. However, it is compatible with the D-Family D/Port and D/Dock. With the use of the D-Family D/Port and D/Dock, all ports can be effectively utilized except for the 1394 port. If the use of this port is required, it is recommended that you utilize the Media Base as your primary docking device.

 **NOTE:** Docking devices may not be available in all countries.

- For information on your optional docking device, see the documentation that accompanied the device.

For information on obtaining optimal performance when using a docking device with this computer, see "Solving Problems" in your online *User's Guide*.

## Front View



1 display latch

2 display

3 device status lights

4 touch pad

5 touch pad buttons

6 track stick

7 keyboard

8 speaker

9 keyboard and network status lights

10 ambient light sensor

## Left View

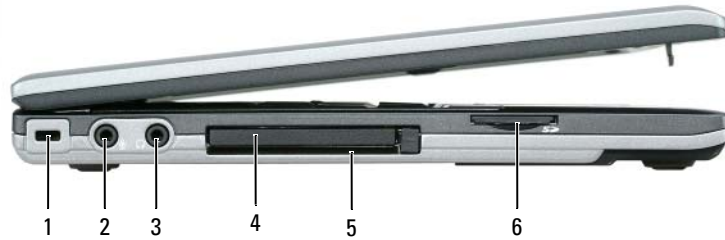

- |   |                      |   |                     |   |                              |
|---|----------------------|---|---------------------|---|------------------------------|
| 1 | security cable slot  | 3 | headphone connector | 5 | SmartCard slot               |
| 2 | microphone connector | 4 | PC Card slot        | 6 | Secure Digital(SD) card slot |

## Right View

**!** **CAUTION:** Do not block, push objects into, or allow dust to accumulate in the air vents. Do not store your computer in a low-airflow environment, such as a closed briefcase, while it is running. Restricting the airflow can damage the computer or cause a fire.



- |   |          |   |                                     |   |              |
|---|----------|---|-------------------------------------|---|--------------|
| 1 | air vent | 2 | WiFi locator Wireless On/Off Switch | 3 | power button |
|---|----------|---|-------------------------------------|---|--------------|

## Back View

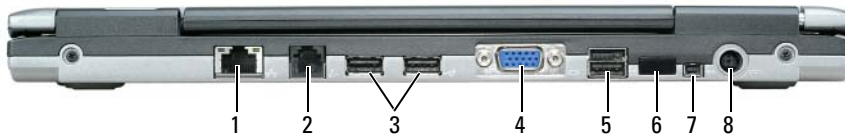

- |   |                           |   |                       |   |                      |
|---|---------------------------|---|-----------------------|---|----------------------|
| 1 | network connector (RJ-45) | 4 | video connector       | 7 | IEEE 1394 connector  |
| 2 | modem connector (RJ-11)   | 5 | powered USB connector | 8 | AC adapter connector |
| 3 | USB connectors (2)        | 6 | infrared sensor       |   |                      |

**NOTE:** The D420 has been optimally designed to be used with the slim Media Base for docking. However, it is compatible with the D-Family D/Port and D/Dock. With the use of the D-Family D/Port and D/Dock, all ports can be effectively utilized except for the 1394 port. If the use of this port is required, it is recommended that you utilize the Media Base as your primary docking device.

## Bottom View

**CAUTION:** Do not block, push objects into, or allow dust to accumulate in the air vents. Do not store your computer in a low-airflow environment, such as a closed briefcase, while it is running. Restricting the airflow can damage the computer or cause a fire.



- |   |                      |   |                                       |   |                     |
|---|----------------------|---|---------------------------------------|---|---------------------|
| 1 | battery              | 3 | battery-bay latch release (2)         | 5 | air vent            |
| 2 | battery charge gauge | 4 | memory module/WLAN<br>Mini-Card cover | 6 | docking device slot |

# Using a Battery

## Battery Performance

 **NOTE:** For information about the Dell warranty for your computer, see the *Product Information Guide* or separate paper warranty document that shipped with your computer.

For optimal computer performance and to help preserve BIOS settings, operate your Dell™ portable computer with the main battery installed at all times. One battery is supplied as standard equipment in the battery bay.

 **NOTE:** Because the battery may not be fully charged, use the AC adapter to connect your new computer to an electrical outlet the first time you use the computer. For best results, operate the computer with the AC adapter until the battery is fully charged. To view battery charge status, access the **Control Panel**→**Power Options**, and then click the Power Meter tab.

 **NOTE:** Battery operating time (the time the battery can hold a charge) decreases over time. Depending on how often the battery is used and the conditions under which it is used, you may need to purchase a new battery during the life of your computer.

Battery operating time varies depending on operating conditions.

Operating time is significantly reduced when you perform operations including, but not limited to, the following:

- Using optical drives
- Using wireless communications devices, PC Cards, ExpressCards, media memory cards, or USB devices
- Using high-brightness display settings, 3D screen savers, or other power-intensive programs such as 3D games
- Running the computer in maximum performance mode (see "Configuring Power Management Settings" in your *User's Guide*).

 **NOTE:** It is recommended that you connect your computer to an electrical outlet when writing to a CD or DVD.

You can check the battery charge before you insert the battery into the computer (see "Checking the Battery Charge" on page 15). You can also set power management options to alert you when the battery charge is low (see "Configuring Power Management Settings" in your *User's Guide*).

 **CAUTION:** Using an incompatible battery may increase the risk of fire or explosion. Replace the battery only with a compatible battery purchased from Dell. The lithium ion battery is designed to work with your Dell computer. Do not use a battery from other computers with your computer.

 **CAUTION:** Do not dispose of batteries with household waste. When your battery no longer holds a charge, call your local waste disposal or environmental agency for advice on disposing of a lithium-ion battery. See "Battery Disposal" in the *Product Information Guide*.

 **CAUTION:** Misuse of the battery may increase the risk of fire or chemical burn. Do not puncture, incinerate, disassemble, or expose the battery to temperatures above 65°C (149°F). Keep the battery away from children. Handle damaged or leaking batteries with extreme care. Damaged batteries may leak and cause personal injury or equipment damage.

## Checking the Battery Charge

The Dell QuickSet Battery Meter, the Microsoft Windows Power Meter window and  icon, the battery charge gauge and health gauge, and the low-battery warning provide information on the battery charge.

### Dell™ QuickSet Battery Meter

If Dell QuickSet is installed, press <Fn><F3> to display the QuickSet Battery Meter. The Battery Meter displays status, battery health, charge level, and charge completion time for the battery in your computer. For more information about QuickSet, right-click the  icon in the taskbar, and click **Help**.

### Microsoft® Windows® Power Meter

The Windows Power Meter indicates the remaining battery charge. To check the Power Meter, double-click the  icon on the taskbar.

If the computer is connected to an electrical outlet, a  icon appears.

### Charge Gauge

By either pressing once or *pressing and holding* the status button on the charge gauge on the battery, you can check:



- Battery charge (check by pressing and *releasing* the status button)
- Battery health (check by pressing and *holding* the status button)

The battery operating time is largely determined by the number of times it is charged. After hundreds of charge and discharge cycles, batteries lose some charge capacity—or battery health. That is, a battery can show a status of "charged" but maintain a reduced charge capacity (health).

### Check the Battery Charge

To check the battery charge, *press and release* the status button on the battery charge gauge to illuminate the charge-level lights. Each light represents approximately 20 percent of the total battery charge. For example, if the battery has 80 percent of its charge remaining, four of the lights are on. If no lights appear, the battery has no charge.

### Check the Battery Health

 **NOTE:** You can check battery health in one of two ways: by using the charge gauge on the battery as described below and by using the Battery Meter in Dell QuickSet. For information about QuickSet, right-click the  icon in the taskbar, and click **Help**.

To check the battery health using the charge gauge, *press and hold* the status button on the battery charge gauge for at least 3 seconds. If no lights appear, the battery is in good condition, and more than 80 percent of its original charge capacity remains. Each light represents incremental degradation. If three lights appear, less than 60 percent of the charge capacity remains, and you should consider replacing the battery. See "Specifications" in your *User's Guide* for more information about the battery operating time.

## Low-Battery Warning

-  **NOTICE:** To avoid losing or corrupting data, save your work immediately after a low-battery warning. Then connect the computer to an electrical outlet. If the battery runs completely out of power, hibernate mode begins automatically.

By default, a pop-up window warns you when the battery charge is approximately 90 percent depleted. You can change the settings for the battery alarms in **QuickSet** or the **Power Options Properties** window. See "Configuring Power Management Settings" in your *User's Guide* for information about accessing **QuickSet** or the **Power Options Properties** window.

## Charging the Battery

-  **NOTE:** With Dell™ ExpressCharge™, when the computer is turned off, the AC adapter charges a completely discharged battery to 80 percent in about 1 hour and to 100 percent in approximately 2 hours. Charge time is longer with the computer turned on. You can leave the battery in the computer for as long as you like. The battery's internal circuitry prevents the battery from overcharging.



When you connect the computer to an electrical outlet or install a battery while the computer is connected to an electrical outlet, the computer checks the battery charge and temperature. If necessary, the AC adapter then charges the battery and maintains the battery charge.

If the battery is hot from being used in your computer or being in a hot environment, the battery may not charge when you connect the computer to an electrical outlet.

The battery is too hot to start charging if the  light flashes alternately green and orange. Disconnect the computer from the electrical outlet and allow the computer and the battery to cool to room temperature. Then connect the computer to an electrical outlet to continue charging the battery.

For more information about resolving problems with a battery, see "Power Problems" in your *User's Guide*.

## Replacing the Battery

-  **CAUTION:** Before performing these procedures, turn off the computer, disconnect the AC adapter from the electrical outlet and the computer, disconnect the modem from the wall connector and computer, and remove any other external cables from the computer.
-  **CAUTION:** Using an incompatible battery may increase the risk of fire or explosion. Replace the battery only with a compatible battery purchased from Dell. The battery is designed to work with your Dell™ computer. Do not use a battery from other computers with your computer.
-  **NOTICE:** You must remove all external cables from the computer to avoid possible connector damage.

To remove the battery:

- 1 If the computer is connected to a docking device (docked), undock it. See the documentation that came with your docking device for instructions.
- 2 Ensure that the computer is turned off.



- 3 Slide the two battery-bay release latches on the bottom of the computer until the latches click.
- 4 Slide the battery away from the computer.

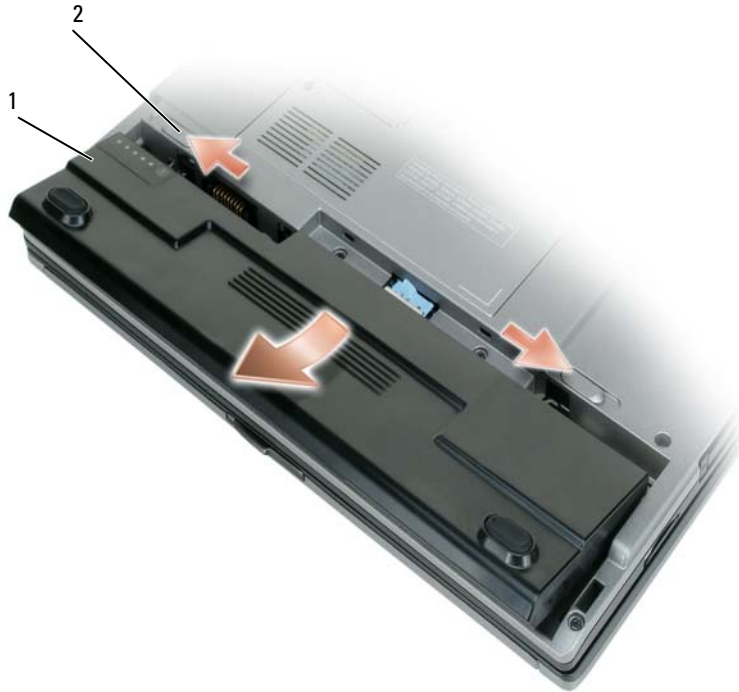

1 battery

2 battery-bay latch releases(2)

To replace the battery, place the battery in the bay and press down until the battery-bay latch release clicks.

### **Storing a Battery**

Remove the battery when you store your computer for an extended period of time. A battery discharges during prolonged storage. After a long storage period, recharge the battery fully before you use it (see "Charging the Battery" on page 16).

# Troubleshooting

## Lockups and Software Problems



**CAUTION:** Before you begin any of the procedures in this section, follow the safety instructions in the *Product Information Guide*.

### The computer does not start up

**ENSURE THAT THE AC ADAPTER IS FIRMLY CONNECTED TO THE COMPUTER AND TO THE ELECTRICAL OUTLET.**

### The computer stops responding



**NOTICE:** You might lose data if you are unable to perform an operating system shutdown.

**TURN THE COMPUTER OFF** — If you are unable to get a response by pressing a key on your keyboard or moving your mouse, press and hold the power button for at least 8 to 10 seconds until the computer turns off. Then restart your computer.

### A program stops responding or crashes repeatedly



**NOTE:** Software usually includes installation instructions in its documentation or on a floppy disk or CD.

#### **END THE PROGRAM** —

- 1 Press <Ctrl><Shift><Esc> simultaneously.
- 2 Click Task Manager.
- 3 Click the program that is no longer responding.
- 4 Click End Task.

**CHECK THE SOFTWARE DOCUMENTATION** — If necessary, uninstall and then reinstall the program.

### A program is designed for an earlier Microsoft® Windows® operating system

**RUN THE PROGRAM COMPATIBILITY WIZARD** — The Program Compatibility Wizard configures a program so that it runs in an environment similar to non-Windows XP operating system environments.

- 1 Click Start→All Programs→Accessories→Program Compatibility Wizard→Next.
- 2 Follow the instructions on the screen.

### A solid blue screen appears

**TURN THE COMPUTER OFF** — If you are unable to get a response by pressing a key on your keyboard or moving your mouse, press and hold the power button for at least 8 to 10 seconds until the computer turns off. Then restart your computer.

## Other software problems

### CHECK THE SOFTWARE DOCUMENTATION OR CONTACT THE SOFTWARE MANUFACTURER FOR TROUBLESHOOTING INFORMATION —

- Ensure that the program is compatible with the operating system installed on your computer.
- Ensure that your computer meets the minimum hardware requirements needed to run the software. See the software documentation for information.
- Ensure that the program is installed and configured properly.
- Verify that the device drivers do not conflict with the program.
- If necessary, uninstall and then reinstall the program.

### BACK UP YOUR FILES IMMEDIATELY.

### USE A VIRUS-SCANNING PROGRAM TO CHECK THE HARD DRIVE, FLOPPY DISKS, OR CDs.

### SAVE AND CLOSE ANY OPEN FILES OR PROGRAMS AND SHUT DOWN YOUR COMPUTER THROUGH THE Start MENU.

**SCAN THE COMPUTER FOR SPYWARE** — If you are experiencing slow computer performance, you frequently receive pop-up advertisements, or you are having problems connecting to the Internet, your computer might be infected with spyware. Use an anti-virus program that includes anti-spyware protection (your program may require an upgrade) to scan the computer and remove spyware. For more information, go to [support.dell.com](http://support.dell.com) and search for the keyword *spyware*.

**RUN THE DELL DIAGNOSTICS** — See "Dell Diagnostics" on page 19. If all tests run successfully, the error condition is related to a software problem.

## Dell Diagnostics



**CAUTION:** Before you begin any of the procedures in this section, follow the safety instructions in the *Product Information Guide*.

### When to Use the Dell Diagnostics

If you experience a problem with your computer, perform the checks in "Lockups and Software Problems" on page 18 and run the Dell Diagnostics before you contact Dell for technical assistance.

It is recommended that you print these procedures before you begin.



**NOTICE:** The Dell Diagnostics works only on Dell™ computers.



**NOTE:** The *Drivers and Utilities* CD is optional and may not ship with your computer.

Start the Dell Diagnostics from either your hard drive or from the *Drivers and Utilities* CD (also known as the *ResourceCD*).

## Starting the Dell Diagnostics From Your Hard Drive

The Dell Diagnostics is located on a hidden diagnostic utility partition on your hard drive.

 **NOTE:** If your computer cannot display a screen image, contact Dell (see "Contacting Dell" in your *User's Guide*).

- 1 Shut down the computer.
- 2 If the computer is connected to a docking device (docked), undock it. See the documentation that came with your docking device for instructions.
- 3 Connect the computer to an electrical outlet.
- 4 Diagnostics can be invoked in one of two ways:
  - a Turn on the computer. When the DELL™ logo appears, press <F12> immediately. Select Diagnostics from the boot menu and press <Enter>.

 **NOTE:** If you wait too long and the operating system logo appears, continue to wait until you see the Microsoft® Windows® desktop. Then shut down your computer and try again.

- b Press and hold the <Fn> key while powering the computer on.

 **NOTE:** If you see a message stating that no diagnostics utility partition has been found, run the Dell Diagnostics from the *Drivers and Utilities CD*.

The computer runs the Pre-boot System Assessment, a series of initial tests of your system board, keyboard, hard drive, and display.

- During the assessment, answer any questions that appear.
- If a failure is detected, the computer stops and beeps. To stop the assessment and restart the computer, press <Esc>; to continue to the next test, press <y>; to retest the component that failed, press <r>.
- If failures are detected during the Pre-boot System Assessment, write down the error code(s) and contact Dell (see "Contacting Dell" in your *User's Guide*).

If the Pre-boot System Assessment completes successfully, you receive the message `Booting Dell Diagnostic Utility Partition. Press any key to continue.`

- 5 Press any key to start the Dell Diagnostics from the diagnostics utility partition on your hard drive.

## Starting the Dell Diagnostics From the Drivers and Utilities CD

- 1 Insert the *Drivers and Utilities CD*.
- 2 Shut down and restart the computer.

When the DELL logo appears, press <F12> immediately.

If you wait too long and the Windows logo appears, continue to wait until you see the Windows desktop. Then shut down your computer and try again.

 **NOTE:** The next steps change the boot sequence for one time only. On the next start-up, the computer boots according to the devices specified in the system setup program.

- 3 When the boot device list appears, highlight **CD/DVD/CD-RW Drive** and press <Enter>.
- 4 Select the **Boot from CD-ROM** option from the menu that appears and press <Enter>.
- 5 Type **1** to start the menu and press <Enter> to proceed.
- 6 Select **Run the 32 Bit Dell Diagnostics** from the numbered list. If multiple versions are listed, select the version appropriate for your computer.
- 7 When the Dell Diagnostics **Main Menu** appears, select the test you want to run.

### Dell Diagnostics Main Menu

- 1 After the Dell Diagnostics loads and the **Main Menu** screen appears, click the button for the option you want.

Option	Function
Express Test	Performs a quick test of devices. This test typically takes 10 to 20 minutes and requires no interaction on your part. Run <b>Express Test</b> first to increase the possibility of tracing the problem quickly.
Extended Test	Performs a thorough check of devices. This test typically takes 1 hour or more and requires you to answer questions periodically.
Custom Test	Tests a specific device. You can customize the tests you want to run.
Symptom Tree	Lists the most common symptoms encountered and allows you to select a test based on the symptom of the problem you are having.

- 2 If a problem is encountered during a test, a message appears with an error code and a description of the problem. Write down the error code and problem description, and follow the instructions on the screen. If you cannot resolve the error condition, contact Dell (see "Contacting Dell" in your *User's Guide*).



**NOTE:** The **Service Tag** for your computer is located at the top of each test screen. If you contact Dell, the technical support representative will ask you for your **Service Tag**.

- 3 If you run a test from the **Custom Test** or **Symptom Tree** option, click the applicable tab described in the following table for more information.

<b>Tab</b>	<b>Function</b>
Results	Displays the results of the test and any error conditions encountered.
Errors	Displays error conditions encountered, error codes, and the problem description.
Help	Describes the test and may indicate requirements for running the test.
Configuration	<p>Displays your hardware configuration for the selected device.</p> <p>The Dell Diagnostics obtains configuration information for all devices from the system setup program, memory, and various internal tests, and it displays the information in the device list in the left pane of the screen. The device list may not display the names of all the components installed on your computer or all devices attached to your computer.</p>
Parameters	Allows you to customize the test by changing the test settings.

- 4** When the tests are completed, if you are running the Dell Diagnostics from the *Drivers and Utilities* CD, remove the CD.
- 5** When the tests are complete, close the test screen to return to the **Main Menu** screen. To exit the Dell Diagnostics and restart the computer, close the **Main Menu** screen.

# Index

## A

anti-virus software, 19

## B

battery

- battery life and usage, 10
- charge gauge, 15
- charging, 16
- checking the charge, 15
- performance, 14
- power meter, 15
- removing, 16
- storing, 17

## C

CDs

- Drivers and Utilities, 5
- operating system, 8

computer

- crashes, 18
- slow performance, 19
- stops responding, 18

## D

Dell Diagnostics

- about, 19
- starting from the Drivers and Utilities CD, 20

- starting from the hard drive, 20
- using, 19

Dell support site, 7

diagnostics

- Dell, 19

documentation

- End User License Agreement, 5
- ergonomics, 5
- online, 7
- Product Information Guide, 5
- regulatory, 5
- safety, 5
- User's Guide, 6
- warranty, 5

Drivers and Utilities CD, 5

## E

End User License Agreement, 5

ergonomics information, 5

## H

hardware

- Dell Diagnostics, 19

Help and Support Center, 7

help file

Windows Help and Support Center, 7

## L

labels

- Microsoft Windows, 6
- Service Tag, 6

## O

operating system

- CD, 8
- reinstalling, 8

## P

problems

- blue screen, 18
- computer crashes, 18
- computer does not start up, 18
- computer stops responding, 18
- Dell Diagnostics, 19
- lockups, 18
- program crashes, 18
- program stops responding, 18
- programs and Windows compatibility, 18
- slow computer performance, 19
- software, 18-19
- spyware, 19

Product Information Guide, 5

## **Q**

QuickSet Help, 8

## **R**

regulatory information, 5

ResourceCD

Dell Diagnostics, 19

## **S**

safety instructions, 5

Service Tag, 6

software

problems, 18-19

spyware, 19

support website, 7

system views

back, 12

bottom, 12-13

front, 11

left side, 12

right side, 12

## **T**

troubleshooting

Dell Diagnostics, 19

Help and Support Center, 7

lockups and software

problems, 18

## **U**

User's Guide, 6

## **W**

warranty information, 5

Windows XP

Help and Support Center, 7

Program Compatibility

Wizard, 18

reinstalling, 8

wizards

Program Compatibility

Wizard, 18



Dell™ Latitude™ D420  
Lynreferenceguide

Model PP09S

## Bemærkninger, meddelelser og advarsler



**BEMÆRK:** En BEMÆRKNING angiver vigtige oplysninger, som du kan bruge for at udnytte computeren optimalt.



**MEDDELELSE:** En MEDDELELSE angiver enten en mulig beskadigelse af hardware eller tab af data og oplyser dig om, hvordan du kan undgå dette problem.



**ADVARSEL:** En ADVARSEL angiver mulig tingskade, legemsbeskadigelse eller død.

## Forkortelser og akronymer

En fuldstændig liste over forkortelser og akronymer finder du i ordlisten i *Brugervejledningen*.

Hvis du har købt en Dell™ n Series computer, gælder eventuelle henvisninger i dette dokument til Microsoft® Windows®-operativsystemer ikke.



**BEMÆRK:** Visse funktioner eller medier kan være valgfrie og følger muligvis ikke med computeren. Visse funktioner eller medier er muligvis ikke tilgængelige i visse lande.

---

Oplysningerne i dette dokument kan ændres uden varsel.

© 2006 Dell Inc. Alle rettigheder forbeholdes.

Enhver form for gengivelse uden skriftlig tilladelse fra Dell Inc. er strengt forbudt.

Anvendte varemærker i denne tekst: *Dell*, *DELL*-logoet, *Latitude* og *ExpressCharge* er varemærker tilhørende Dell Inc.; *Intel* er et registreret varemærke tilhørende Intel Corporation; *Microsoft*, *Outlook*, og *Windows* er registrerede varemærker tilhørende Microsoft Corporation.

Andre varemærker og firmanavne kan være brugt i dette dokument til at henvise til de fysiske eller juridiske personer, som ejer mærkerne og navnene eller deres produkter. Dell Inc. fraskriver sig alle krav på ejendomsret til alle andre varemærker og handelsnavne end Dells egne.

**Model PP09S**

**Marts 2006**

**P/N NG059**

**Rev. A00**

# Indhold

<b>Sådan finder du oplysninger</b> . . . . .	<b>29</b>
<b>Opsætning af computeren</b> . . . . .	<b>33</b>
<b>Om computeren</b> . . . . .	<b>34</b>
Set forfra . . . . .	35
Set fra venstre . . . . .	36
Set fra højre . . . . .	36
Set bagfra . . . . .	36
Set nedefra . . . . .	37
<b>Anvendelse af et batteri</b> . . . . .	<b>38</b>
Batteriydelse . . . . .	38
Kontrol af batteriopladningen . . . . .	39
Opladning af batteriet . . . . .	40
Udskiftning af batteriet . . . . .	41
Opbevaring af et batteri . . . . .	42
<b>Fejlfinding</b> . . . . .	<b>42</b>
Problemer med software og med, at computeren hænger . . . . .	42
Dell Diagnostics . . . . .	43
<b>Stikordsregister</b> . . . . .	<b>47</b>



# Sådan finder du oplysninger

 **BEMÆRK:** Visse funktioner eller medier kan være valgfrie og følger muligvis ikke med computeren. Visse funktioner eller medier er muligvis ikke tilgængelige i visse lande.

 **BEMÆRK:** Der kan blive leveret yderligere oplysninger sammen med computeren.

---

## Hvad søger du efter?

- Et diagnosticeringsprogram til computeren
- Drivere til computeren
- Dokumentationen til enheden
- Notebook System Software (NSS)

## Find det her

### Drivers and Utilities CD (omtales også som ResourceCD)

**BEMÆRK:** *Drivers and Utilities* CD kan være valgfri og følger muligvis ikke med computeren.

Dokumentationen og driverne er allerede installeret på computeren. Du kan bruge cd'en til at geninstallere drivere (se "Geninstallation af drivere og hjælpeprogrammer" i *Brugervejledningen*) eller til at køre Dell Diagnostics (se "Dell Diagnostics" på side 43).



Cd'en kan indeholde vigtigt-filer med sidste øjeblik opdateringer om tekniske ændringer af computeren eller avanceret teknisk referencemateriale for teknikere eller erfarne brugere.

**BEMÆRK:** Opdatering af drivere og dokumentation kan findes på [support.dell.com](http://support.dell.com).

- 
- Garantioplysninger
  - Handelsbetingelser (kun USA)
  - Sikkerhedsinstruktioner
  - Oplysninger om regler
  - Oplysninger om ergonomi
  - Licensaftale for slutbrugere

## Dell™ Produktinformationsvejledning





---

## Hvad søger du efter?

- Løsninger — Fejlfindingsoplysninger og tip, artikler fra teknikere, onlinekurser og ofte stillede spørgsmål
- Forum — Online-diskussioner med andre Dell-kunder
- Opgraderinger — Opgraderingsoplysninger for komponenter som f.eks. hukommelse, harddisk og operativsystem
- Kundeservice — Kontaktoplysninger, serviceopkald og ordrestatus, garanti-og reparationsoplysninger
- Service og support — Status for serviceopkald og supporthistorie, servicekontrakt, online-diskussioner med teknisk support
- Reference — Computerdokumentation, oplysninger om computerkonfiguration, produktspecifikationer og white papers
- Downloads — Certificerede drivere, programrettelser og softwareopdateringer
- Notebook System Software (NSS) — Hvis du geninstallerer computerens operativsystem, skal du også geninstallere hjælpeprogrammet NSS. NSS sørger for vigtige opdateringer til operativsystemet og understøttelse af Dell™ 3,5" USB-diskettedrev, Intel®-processorer, optiske drev og USB-enheder. NSS er en forudsætning for, at din Dell-computer fungerer korrekt. Softwaren detekterer automatisk din computer og dit operativsystem og installerer de opdateringer, der passer til din konfiguration
- Softwareopgraderinger og fejlfindingstip — Ofte stillede spørgsmål, populære emner og generelle oplysninger om dit computermiljø's helbred

- Brug af Windows XP
- Arbejde med programmer og filer
- Tilpasning af skrivebordet

---

## Find det her

**Dell supportwebsted — [support.dell.com](http://support.dell.com)**

**BEMÆRK:** Vælg dit område eller dit virksomhedssegment for at få vist det relevante supportwebsted.

Sådan downloader du Notebook System Software:

- 1** Gå til [support.dell.com](http://support.dell.com), vælg dit område eller dit virksomhedssegment, og indtast din servicekode.
- 2** Vælg **Drivers & Downloads**, og klik på **Go**.
- 3** Klik på dit operativsystem, og søg efter nøgleordet *Notebook System Software*.

**BEMÆRK:** Brugergænsefladen på [support.dell.com](http://support.dell.com) kan variere alt afhængigt af dine valg.

---

## Dell Support Utility

Dell Support Utility er et automatisk opgraderings- og underretningssystem, som er installeret på computeren. Dette supporthjelpeprogram giver dig realtidssundhedsskanninger af dit computermiljø, softwareopdateringer og relevante selvhjælpsoplysninger. Du får adgang til Dell Support Utility via ikonet  på proceslinjen. Yderligere oplysninger finder du under "Dell Support Utility" i *Brugervejledningen*.

---

## Windows Hjælp og support

- 1** Klik på **Start** → **Hjælp og support**.
- 2** Skriv et ord eller en sætning, der beskriver problemet, og klik på pileikonet.
- 3** Klik på det emne, der beskriver problemet.
- 4** Følg instruktionerne på skærmen.

---

## Hvad søger du efter?

- Oplysninger om netværksaktivitet, guiden Strømstyring, genvejstaster og andre elementer, der styres af Dell QuickSet

## Find det her

### Dell QuickSet Hjælp

Hvis du vil have vist *Dell QuickSet Hjælp*, skal du højreklikke på ikonet  på proceslinjen i Microsoft® Windows®.

Yderligere oplysninger om Dell QuickSet finder du under "Dell™ QuickSet" i *Brugervejledningen*.

- Geninstallation af operativsystemet

### Operating System CD

**BEMÆRK:** *Operating System CD* kan være valgfri og følger muligvis ikke med computeren.

Operativsystemet er allerede installeret på computeren. Hvis du vil geninstallere operativsystemet, skal du bruge *Operating System CD*. Se "Gendannelse af operativsystemet" i *Brugervejledningen*.



Når du har geninstalleret operativsystemet, skal du bruge *Drivers and Utilities CD (ResourceCD)* til at geninstallere drivere til de enheder, der fulgte med computeren.

Mærkatens produktnøgle til operativsystemet er placeret på computeren.

**BEMÆRK:** Farven på din cd kan variere alt afhængigt af det operativsystem, du har bestilt.

---



## Opsætning af computeren

**⚠ ADVARSEL:** Inden du påbegynder nogen af fremgangsmåderne i dette afsnit, skal du følge sikkerhedsinstruktionerne i *Produktinformationsvejledningen*.

- 1 Åbn kassen med tilbehør.
- 2 Find de dele fra kassen med tilbehør, som du skal bruge til opsætning af computeren.  
Kassen med tilbehør indeholder også brugerdokumentation, programmer og ekstra hardware (f.eks. PC Cards, drev eller batterier), som du har bestilt.
- 3 Tilslut AC-adapteren til AC-adapterstikket på computeren og til stikkontakten.



- 4 Åbn computerskærmen, og tryk på tænd/sluk-knappen for at tænde computeren (se "Set forfra" på side 35).

**✎ BEMÆRK:** Det anbefales, at du tænder og slukker computeren mindst én gang, inden du installerer nogen kort eller tilslutter computeren til en dockingenhed eller en anden ekstern enhed som f.eks. en printer.

## Om computeren

Yderligere oplysninger om computeren finder du i din online *Brugervejledning*. Hvis du vil have adgang til *Brugervejledningen*, skal du (alt afhængigt af operativsystemet) enten dobbeltklikke på ikonet **Brugervejledning** på skrivebordet eller klikke på knappen **Start**, klikke på **Hjælp og support** og derefter klikke på **User and system guides** (Bruger- og systemvejledninger). De følgende emner behandler nogle af de oftest stillede spørgsmål om computeren.

- *Adapter til modem og netværk*: Computeren kan have både et v.92 56K-modem og en 10/100/1000 Ethernet netværksadapter på systemkortet. Oplysninger om stikkens placering finder du i afsnittet "Set bagfra" på side 36. Yderligere oplysninger om porte og stik finder du i "About Your Computer" (Om computeren) i online *User's Guide*.

*Batterilevetid og brug*: Der er forskellige batterier til rådighed til computeren. Udførelse af visse handlinger som f.eks. trådløs brug i et længere tidsrum kan reducere batteriets leve- og driftstid betragteligt.

Yderligere oplysninger om batteriydelse og anvendelse finder du i afsnittet "Anvendelse af et batteri" på side 38.

Yderligere oplysninger om strømbesparelse finder du i *User's Guide (Brugervejledning)*.

- *Dockingenheder*: Computeren understøtter Dell™ Mediebase, udvidelsesstationen Dell D/Dock og den avancerede portreplikator Dell D/Port.



**BEMÆRK:** D420 er designet, så den er særligt velegnet til docking sammen med den slanke Mediebase. Den er dog også kompatibel med D-familiens D/Port og D/Dock. Når D-familiens D/Port eller D/Dock anvendes, kan alle porte med undtagelse af 1394-porten udnyttes effektivt. Hvis det er nødvendigt at bruge denne port, anbefales det, at du benytter Mediebase som primær dockingenhed.



**BEMÆRK:** Dockingenheder er muligvis ikke tilgængelige i alle lande.

- Yderligere oplysninger om valgfrie dockingenheder finder du i den dokumentation, som følger med enheden.

Oplysninger om, hvordan du opnår en optimal ydelse, når du bruger en dockingenhed sammen med denne computer, finder du i "Solving Problems" (Problemløsning) i din online *User's Guide (Brugervejledning)*.

## Set forfra



- |   |                    |   |                 |    |  |
|---|--------------------|---|-----------------|----|--|
| 1 | skærmsmæklås       | 5 | pegefeltknapper | 9  | statuslamper for tastatur og netværk       |
| 2 | skærm              | 6 | pegepind        | 10 | ambient light sensor (omgivelseslyssensor) |
| 3 | enhedsstatuslamper | 7 | tastatur        |    |  |
| 4 | pegefelt           | 8 | højtaler        |    |  |

## Set fra venstre



- |   |                          |   |                         |   |                             |
|---|--------------------------|---|-------------------------|---|-----------------------------|
| 1 | stik til sikkerhedskabel | 3 | stik til hovedtelefoner | 5 | SmartCard-slot              |
| 2 | mikrofonstik             | 4 | PC Card-slot            | 6 | Secure Digital(SD)-kortslet |

## Set fra højre

**⚠ ADVARSEL:** Undgå at blokere lufthullerne, og undgå at skubbe genstande ind i dem eller at lade støv samle sig i dem. Opbevar ikke computeren på et sted med lav luftgennemstrømning (f.eks. i en lukket mappe), mens den er tændt. Begrænsninger af luftstrømmen kan beskadige computeren eller forårsage brand.

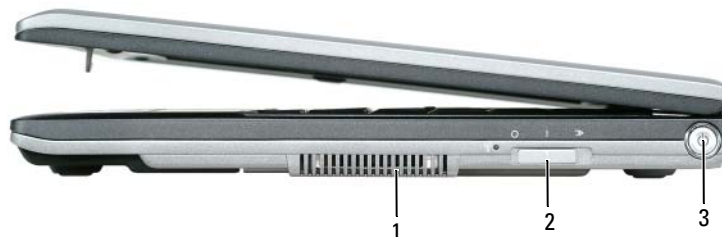

- |   |                    |   |  |   |                |
|---|--------------------|---|--|---|----------------|
| 1 | ventilationshuller | 2 | WiFi-søger, tænd/sluk-knap for trådløs forbindelse | 3 | tænd/sluk-knap |
|---|--------------------|---|--|---|----------------|

## Set bagfra

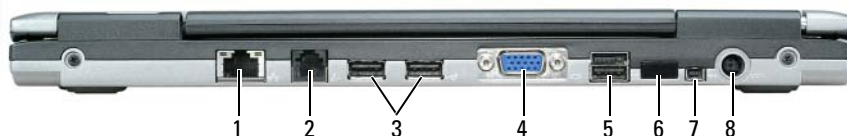

- |   |                      |   |                        |   |                |
|---|----------------------|---|------------------------|---|----------------|
| 1 | netværksstik (RJ-45) | 4 | skærmstik              | 7 | IEEE 1394-stik |
| 2 | modemstik (RJ-11)    | 5 | strømforsynet USB-stik | 8 | AC-adapterstik |
| 3 | USB-stik (2)         | 6 | infrarød sensor        |   |                |

**BEMÆRK:** D420 er designet, så den er særligt velegnet til docking sammen med den slanke Mediebase. Den er dog også kompatibel med D-familiens D/Port og D/Dock. Når D-familiens D/Port eller D/Dock anvendes, kan alle porte med undtagelse af 1394-porten udnyttes effektivt. Hvis det er nødvendigt at bruge denne port, anbefales det, at du benytter Mediebase som primær dockingenhed.

## Set nedefra

**ADVARSEL:** Undgå at blokere lufthullerne, og undgå at skubbe genstande ind i dem eller at lade støv samle sig i dem. Opbevar ikke computeren på et sted med lav luftgennemstrømning (f.eks. i en lukket mappe), mens den er tændt. Begrænsninger af luftstrømmen kan beskadige computeren eller forårsage brand.



- |   |                      |   |  |   |                    |
|---|----------------------|---|--|---|--------------------|
| 1 | batteri              | 3 | frigørelseshåndtag til batteribåssmeklås (2)   | 5 | ventilationshuller |
| 2 | batteriladningsmåler | 4 | dæksel til hukommelsesmodul/<br>WLAN Mini-Card | 6 | dockingenhedsslut  |

# Anvendelse af et batteri

## Batteriydelse

 **BEMÆRK:** Oplysninger om Dell-garantien for din computer finder du i *Produktinformationsvejledningen* eller i det separate trykte garantidokument, der følger med computeren.

For at sikre en optimal computerydelse og for at bidrage til at bevare BIOS-indstillingerne bør du altid anvende din bærbare Dell™-computer med batteriet installeret. Der medfølger ét batteri som standardudstyr i batteribåsen.

 **BEMÆRK:** Da batteriet muligvis ikke er fuldt opladet, skal du bruge AC-adapteren til at tilslutte din nye computer til en stikkontakt, første gang du bruger computeren. Du får det bedste resultat ved at bruge computeren med AC-adapteren, indtil batteriet er helt opladet. Hvis du vil have vist batteriets opladningsstatus, skal du åbne **Kontrolpanel** → **Strømstyring** og derefter klikke på fanen Batterimåler.

 **BEMÆRK:** Batteriets driftstid (den tid som et batteri kan fungere på en opladning) falder med tiden. Alt afhængigt af, hvor ofte batteriet bruges, og af de betingelser, det bruges under, kan du få brug for at købe et nyt batteri i løbet af computerens levetid.

Batteridriftstiden varierer alt afhængigt af de forhold, batteriet anvendes under.

Driftstiden reduceres væsentligt, hvis du foretager nogen af de følgende handlinger (listen er ikke udtømmende):

- Brug af optiske drev.
- Brug af trådløse kommunikationsenheder, PC Cards, ExpressCards, mediehukommelseskort eller USB-enheder.
- Brug af skærmindstillinger med høj lysstyrke, 3D-pauseskærme og andre strømkrævende programmer som f.eks. 3D-spil.
- Brug af computeren i maksimalydelsestilstand (se "Konfiguration af strømstyringsindstillinger" i *Brugervejledningen*).

 **BEMÆRK:** Det anbefales at tilslutte computeren til en stikkontakt, når du skriver til en cd eller en dvd.

Du kan kontrollere batteriladningen, før du indsætter batteriet i computeren (se "Kontrol af batteriopladningen" på side 39). Du kan også indstille strømstyringsindstillingerne sådan, at du bliver advaret, når batteriladningen er lav (se "Konfiguration af strømstyringsindstillinger" i *Brugervejledningen*).

 **ADVARSEL:** Brug af et inkompatibelt batteri kan øge risikoen for brand eller eksplosion. Udskift kun batteriet med et kompatibelt batteri, der er købt hos Dell. Lithium-ion batteriet er designet til at fungere sammen med din Dell-computer. Brug ikke et batteri fra andre computere sammen med computeren.

 **ADVARSEL:** Batterier bør ikke bortskaffes sammen med husholdningsaffald. Når batteriet ikke længere kan opbevare en ladning, skal du kontakte de lokale renovations- eller miljømyndigheder for at få råd vedrørende bortskaffelse af lithium-ion batterier. Se "Bortskaffelse af batterier" i *Produktinformationsvejledningen*.

 **ADVARSEL:** Misbrug af batteriet kan øge risikoen for brand eller kemiske forbrændinger. Undgå at punktere eller brænde batteriet, skil det ikke ad, og udsæt det ikke for temperaturer over 65°C. Opbevar batteriet utilgængeligt for børn. Håndter beskadigede eller lækkende batterier med stor forsigtighed. Beskadigede batterier kan lække og medføre personskade eller skade på udstyr.

## Kontrol af batteriopladningen

Dell QuickSet Battery Meter (batterimåler), vinduet og ikonet Microsoft Windows Batterimåler , batteriladningsmåleren og sundhedsmåleren samt advarslen om lav batteriladning giver oplysninger om batteriladningen.

### Dell™ QuickSet Battery Meter (batterimåler)

Hvis Dell QuickSet er installeret, skal du trykke på <Fn><F3> for at få vist QuickSet Battery Meter (QuickSet Batterimåler). Batterimåleren viser status, batterisundhed, opladningsniveau og opladningsforløbet for batteriet i computeren.

Yderligere oplysninger om QuickSet finder du ved at højreklikke på ikonet  på proceslinjen og klikke på **Help** (Hjælp).

### Microsoft® Windows® Batterimåler

Windows Batterimåler viser den resterende batteriladning. Hvis du vil kontrollere Batterimåler, skal du dobbeltklikke på ikonet  på proceslinjen.

Hvis computeren er tilsluttet en stikkontakt, vises ikonet .

### Opladningsmåler

Ved at trykke én gang eller ved at *trykke længe* på statusknappen på batteriladningsmåleren på batteriet kan du kontrollere følgende:



- Batteriladningen (kontrolleres ved at trykke på og *slippe* statusknappen)
- Batterisundheden (kontrolleres ved at trykke *længe* på statusknappen)

Batteriets driftstid afhænger i vidt omfang af det antal gange, det oplades. Efter flere hundrede opladnings- og afladningscyklusser mister batteriet noget af dets opladningskapacitet — dets batterisundhed. Det betyder, at et batteri kan vise statusen "opladet", men have en reduceret opladningskapacitet (sundhed).

### Kontrol af batteriladningen

Hvis du vil kontrollere batteriladningen, skal du *trykke på og slippe* statusknappen på batteriladningsmåleren for at få ladningsniveau-lamperne til at lyse. Hver lampe repræsenterer ca. 20% af den samlede batteriladning. Hvis batteriet f.eks. har 80% af dets ladning tilbage, vil fire lamper være tændt. Hvis ingen af lamperne lyser, har batteriet ingen ladning.

## Kontrol af batteriets sundhed

 **BEMÆRK:** Du kan kontrollere batteriets sundhedstilstand på to måder: ved at bruge ladmåleren på batteriet som beskrevet nedenfor og ved at bruge Battery Meter (Batterimåler) i Dell QuickSet. Oplysninger om QuickSet finder du ved at højreklikke på ikonet  på proceslinjen og klikke på **Help** (Hjælp).

Hvis du vil kontrollere batteriets sundhedstilstand ved hjælp af ladmåleren, skal du *trykke længe* på statusknappen på batteriladmåleren (mindst 3 sekunder). Hvis ingen lamper lyser, er batteriet i god stand og det har mere end 80% af dets oprindelige opladningskapacitet tilbage. Hver lampe repræsenterer en trinvis forringelse. Hvis tre lamper lyser, er der mindre end 60% af ladmålerens tilbage, og du bør overveje at udskifte batteriet. Yderligere oplysninger om batteridriftstiden finder du under "Specifikationer" i *Brugervejledningen*.

## Advarsel om lav batteriladning

 **BEMÆRK:** For at undgå at miste eller beskadige data bør du gemme dit arbejde med det samme, hvis du får en advarsel om lav batteriladning. Tilslut derefter computeren til en stikkontakt. Hvis batteriet løber helt tør for strøm, skiftes der automatisk til dvaletilstand.

Som standard advarer et pop-up-vindue dig, når ca. 90 procent af batteriladningen er brugt. Du kan ændre indstillingerne for batterialarmerne i QuickSet eller i vinduet **Egenskaber for Strømstyring**. Oplysninger om, hvordan du får adgang til QuickSet eller til vinduet **Egenskaber for Strømstyring**, finder du under "Konfiguration af strømstyringsindstillinger" i *Brugervejledningen*.

## Opladning af batteriet

 **BEMÆRK:** Med Dell™ ExpressCharge™ oplader AC-adapteren, når computeren er slukket, et helt afladet batteri til 80 procent på ca. 1 time og til 100 procent på ca. 2 timer. Opladningstiden er længere, når computeren er tændt. Du kan lade batteriet sidde i computeren, så længe du vil. Batteriets interne kredsløb forhindrer, at batteriet kan oplades for meget.

Når du tilslutter computeren til en stikkontakt eller installerer et batteri, mens computeren er tilsluttet en stikkontakt, kontrollerer computeren batteriets ladning og temperatur. Hvis det er nødvendigt, vil AC-adapteren oplade batteriet og opretholde batteriladningen.

Hvis batteriet er varmt efter at have været brugt i computeren eller i varme omgivelser, er det muligt, at batteriet ikke oplades, når du tilslutter computeren til en stikkontakt.

Batteriet er for varmt til at starte opladningen, hvis lampen  blinker skiftevis grønt og orange. Fjern computeren fra stikkontakten, og lad computeren og batteriet køle af til stuetemperatur. Tilslut derefter computeren til en stikkontakt for at fortsætte opladningen.

Yderligere oplysninger om løsning af problemer med et batteri finder du under "Strømproblemer" i *Brugervejledningen*.



## Udskiftning af batteriet

**⚠ ADVARSEL:** Inden du anvender disse fremgangsmåder, skal du slukke computeren, fjerne AC-adapteren fra stikkontakten og computeren, fjerne modemmet fra telefonstikket og computeren og fjerne alle andre eksterne kabler fra computeren.

**⚠ ADVARSEL:** Brug af et inkompatibelt batteri kan øge risikoen for brand eller eksplosion. Udskift kun batteriet med et kompatibelt batteri, der er købt hos Dell. Batteriet er designet til at fungere sammen med din Dell™-computer. Brug ikke et batteri fra andre computere sammen med computeren.

**➡ BEMÆRK:** Du skal fjerne alle eksterne kabler fra computeren for at undgå beskadigelse af stikket.

Sådan fjerner du batteriet:

- 1 Hvis computeren er tilsluttet en dockingenhed (tildocket), skal du tage den ud af dockingenheden. Du kan finde vejledning i den dokumentation, der fulgte med dockingenheden.
- 2 Sørg for, at computeren er slukket.
- 3 Skub de to frigørelsesknapper til batteribåssmæklåsen på bunden af computeren, indtil smæklåsen klikker.
- 4 Skub batteriet væk fra computeren.

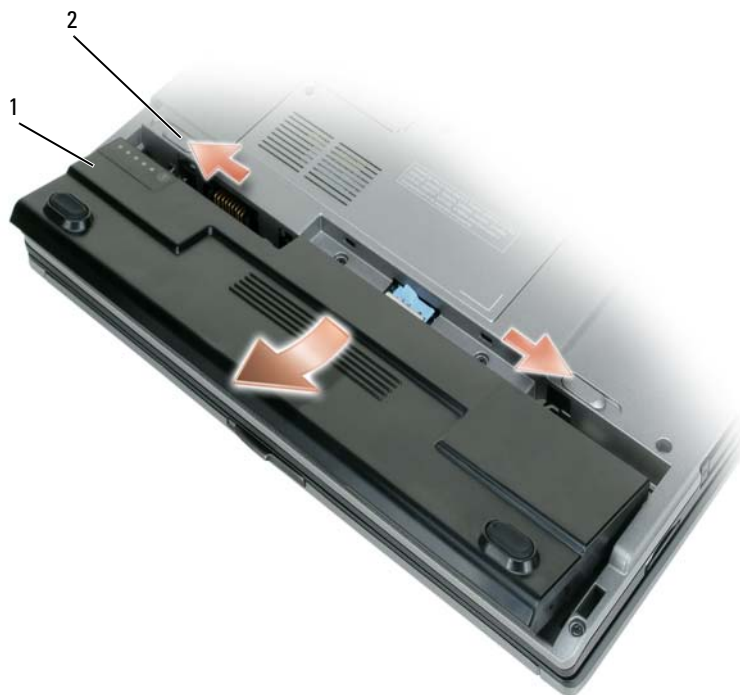

1 batteri

2 frigørelseshåndtag til batteribåssmæklås (2)

Hvis du vil udskifte batteriet, skal du placere batteriet i båsen og trykke ned, indtil frigørelsesknappen til batteribåssmæklåsen klikker.

## Opbevaring af et batteri

Fjern batteriet, hvis du ikke bruger computeren i en længere periode. Et batteri aflades under længerevarende opbevaring. Efter en længere opbevaringsperiode skal du oplade batteriet helt, inden du bruger det (se "Opladning af batteriet" på side 40).

## Fejlfinding

### Problemer med software og med, at computeren hænger

 **ADVARSEL:** Inden du påbegynder nogen af fremgangsmåderne i dette afsnit, skal du følge sikkerhedsinstruktionerne i *Produktinformationsvejledningen*.

#### Computeren starter ikke

**SØRG FOR, AT AC-ADAPTEREN ER TILSLUTTET KORREKT TIL COMPUTEREN OG STIKKONTAKTEN.**

#### Computeren reagerer ikke

 **BEMÆRK:** Du risikerer at miste data, hvis du ikke kan foretage en nedlukning af operativsystemet.

**SLUK COMPUTEREN** — Hvis du ikke kan få en reaktion ved at trykke på en tast på tastaturet eller ved at bevæge musen, skal du trykke på og holde tænd/sluk-knappen nede i 8-10 sekunder, indtil computeren slukkes. Genstart derefter computeren

#### Et program reagerer ikke eller går ned gentagne gange

 **BEMÆRK:** Software indeholder normalt installationsinstruktioner i dokumentationen eller på en diskette eller en cd.

#### AFSLUT PROGRAMMET —

- 1 Tryk på <Ctrl><Skift><Esc> flere gange.
- 2 Klik på Jobliste.
- 3 Klik på det program, der ikke længere svarer.
- 4 Klik på Afslut job.

**LÆS DOKUMENTATIONEN TIL SOFTWAREN** — Afinstaller og geninstaller eventuelt programmet.

#### Et program er designet til et tidligere Microsoft® Windows®-operativsystem

**KØR GUIDEN PROGRAMKOMPATIBILITET** — Guiden Programkompatibilitet konfigurerer et program, så det kører i et miljø, der minder om ikke-Windows XP operativsystemmiljøer.

- 1 Klik på Start → Alle programmer → Tilbehør → Guiden Programkompatibilitet → Næste.
- 2 Følg instruktionerne på skærmen.

#### Der vises en helt blå skærm

**SLUK COMPUTEREN** — Hvis du ikke kan få en reaktion ved at trykke på en tast på tastaturet eller ved at bevæge musen, skal du trykke på og holde tænd/sluk-knappen nede i 8-10 sekunder, indtil computeren slukkes. Genstart derefter computeren.

## Andre softwareproblemer

**SE I SOFTWAREDOKUMENTATIONEN, ELLER KONTAKT SOFTWAREPRODUCENTEN FOR AT FÅ OPLYSNINGER OM FEJLFINDING —**

- Kontroller, at programmet er kompatibelt med det operativsystem, der er installeret på computeren.
- Kontroller, at computeren opfylder de minimumskrav til hardwaren, der er en forudsætning for at køre softwaren. Yderligere oplysninger finder du i softwaredokumentationen.
- Kontroller, at programmet er installeret og konfigureret korrekt.
- Kontroller, at enhedsdriverne ikke er i konflikt med programmet.
- Hvis det er nødvendigt, skal du afinstallere programmet og derefter geninstallere det.

**SIKKERHEDSKOPIER DINE FILER MED DET SAMME.**

**BRUG ET VIRUSSCANNINGSPROGRAM TIL AT KONTROLLERE HARDDISK, DISKETTER OG CD'ER.**

**GEM OG LUK ALLE ÅBNE FILER OG PROGRAMMER, OG SLUK COMPUTEREN VIA MENUEN Start.**

**SCAN COMPUTEREN FOR SPYWARE —** Hvis computeren er langsom, og du ofte modtager pop-up-reklamer, eller hvis du har problemer med at oprette forbindelse til internettet, er din computer muligvis inficeret med spyware. Brug et antivirusprogram, der indeholder beskyttelse mod spyware (dit program skal eventuelt opgraderes), for at scanne computeren og fjerne spyware. Yderligere oplysninger finder du ved at gå til [support.dell.com](http://support.dell.com) og søge efter nøgleordet *spyware*.

**KØR DELL DIAGNOSTICS —** Se "Dell Diagnostics" på side 43. Hvis alle testene gennemføres uden fejl, skyldes fejltilstanden et softwareproblem.

## Dell Diagnostics



**ADVARSEL:** Inden du påbegynder nogen af fremgangsmåderne i dette afsnit, skal du følge sikkerhedsinstruktionerne i *Produktinformationsvejledningen*.

### Hvornår skal du bruge Dell Diagnostics?

Hvis du kommer ud for et problem med computeren, skal du udføre kontrollerne i "Problemer med software og med, at computeren hænger" på side 42 og køre Dell Diagnostics, inden du kontakter Dell for at få teknisk assistance.

Det anbefales at udskrive disse fremgangsmåder, inden du går i gang.



**BEMÆRK:** Dell Diagnostics fungerer kun på Dell™-computere.



**BEMÆRK:** *Drivers and Utilities* CD er valgfri og følger muligvis ikke med din computer.

Start Dell Diagnostics fra harddisken eller fra *Drivers and Utilities* CD (omtales også som *ResourceCD*).

## Start af Dell Diagnostics fra harddisken

Dell Diagnostics er placeret på en skjult diagnosticeringshjælpeprogrampartition på harddisken.



**BEMÆRK:** Hvis computeren ikke kan vise et skærbillede, skal du kontakte Dell (se "Kontakt Dell" i *Brugervejledningen*).

- 1 Sluk computeren.
- 2 Hvis computeren er tilsluttet en dockingenhed, skal du tage den ud af dockingenheden. Du kan finde vejledning i den dokumentation, der fulgte med dockingenheden.
- 3 Tilslut computeren til en stikkontakt.
- 4 Dell Diagnostics kan startes på to måder:
  - a Tænd computeren. Når DELL™-logoet vises, skal du trykke på <F12> med det samme. Vælg Diagnostics (Diagnosticering) i startmenuen, og tryk på <Enter>.



**BEMÆRK:** Hvis du venter for længe, og operativsystemets logo vises, skal du vente, indtil du ser skrivebordet i Microsoft® Windows®. Sluk derefter computeren, og prøv igen.

- b Tryk på tasten <Fn>, og hold den nede, mens computeren starter.



**BEMÆRK:** Hvis du ser en meddelelse om, at der ikke blev fundet en partition med diagnosticeringsværktøjet, skal du køre Dell Diagnostics fra *Drivers and Utilities CD*.

Computeren kører Pre-boot System Assessment (Analyse af systemet før start), som består af en række test af systemkortet, tastaturet, harddisken og skærmen.

- Besvar eventuelle spørgsmål, der stilles under testen.
- Hvis der bliver fundet en fejl, stopper computeren og udsender en biplyd. Hvis du vil stoppe analysen og genstarte computeren, skal du trykke på <Esc>. Hvis du vil fortsætte til den næste test, skal du trykke på <y>. Hvis du vil teste den komponent, der havde en fejl, igen, skal du trykke på <r>.
- Hvis der bliver fundet fejl under analysen af systemet før start, skal du skrive fejlkoden/fejlkoderne ned og kontakte Dell (se "Kontakt Dell" i *Brugervejledningen*).

Hvis analysen af systemet før start gennemføres uden fejl, får du meddelelsen `Booting Dell Diagnostic Utility Partition` (Starter partitionen med Dell Diagnostic Utility). `Press any key to continue` (Tryk på en vilkårlig tast for at fortsætte).

- 5 Tryk på en vilkårlig tast for at starte Dell Diagnostics fra diagnosticeringshjælpeprogrampartitionen på harddisken.

## Start af Dell Diagnostics fra Drivers and Utilities CD

- 1 Indsæt *Drivers and Utilities* CD.
- 2 Sluk computeren, og genstart den.  
Når DELL™-logoet vises, skal du trykke på <F12> med det samme.  
Hvis du venter for længe, og Windows-logoet vises, skal du vente, indtil du ser skrivebordet i Windows. Sluk derefter computeren, og prøv igen.  
 **BEMÆRK:** De næste trin ændrer kun startrækkefølgen én gang. Ved den næste opstart starter computeren i overensstemmelse med de enheder, der er angivet i systemkonfigurationsprogrammet.
- 3 Når listen med startenheder vises, skal du fremhæve **CD/DVD/CD-RW Drive** (CD/DVD/CD-RW-drev) og trykke på <Enter>.
- 4 Vælg **Boot from CD-ROM** (Start fra cd-rom) i den menu, der vises, og tryk på <Enter>.
- 5 Skriv 1 for at starte menuen, og tryk på <Enter> for at fortsætte.
- 6 Vælg **Run the 32 Bit Dell Diagnostics** (Kør 32 bit Dell Diagnostics) på den nummererede liste. Hvis der vises flere versioner, skal du vælge den version, der passer til din computer.
- 7 Når Dell Diagnostics **Main Menu** (Hovedmenu) vises, skal du vælge den test, du vil køre.

## Hovedmenuen i Dell Diagnostics

- 1 Når Dell Diagnostics er indlæst, og skærbilledet **Main Menu** (Hovedmenu) vises, skal du klikke på knappen for den ønskede valgmulighed.

Valgmulighed	Funktion
Express Test (Eksprestest)	Udfører en hurtig test af enhederne. Testen tager typisk 10 til 20 minutter, og du behøver ikke at gøre noget. Kør <b>Express Test</b> (Eksprestest) først for at øge muligheden for hurtigt at identificere problemet.
Extended Test (Udvidet test)	Udfører en grundig test af enhederne. Denne test tager typisk 1 time eller mere og kræver, at du af og til besvarer nogle spørgsmål.
Custom Test (Brugerdefineret test)	Tester en bestemt enhed. Du kan tilpasse den test, der skal køres.
Symptom Tree (Liste over symptomer)	Viser de mest almindelige symptomer, som oftest forekommer, og giver dig mulighed for at vælge en test baseret på symptomet for det problem, du har.

- 2 Hvis der opdages et problem under en test, vises der en meddelelse med en fejlkode og en beskrivelse af problemet. Skriv fejlkoden og beskrivelsen af problemet ned, og følg vejledningen på skærmen.

Hvis du ikke kan få rettet fejlen, skal du kontakte Dell (se "Kontakt Dell" i *Brugervejledningen*).



**BEMÆRK:** Servicekoden for din computer er placeret øverst i alle testskærbilleder. Hvis du kontakter Dell, vil medarbejderen hos teknisk support spørge efter servicekoden.

- 3 Hvis du kører en test via valgmulighederne **Custom Test** (Brugerdefineret test) eller **Symptom Tree** (Liste over symptomer), kan du få yderligere oplysninger ved at klikke på den relevante fane, som er beskrevet i nedenstående tabel.

Fane	Funktion
Results (Resultater)	Viser testresultaterne og eventuelle fejl, der opstod.
Errors (Fejl)	Her vises, hvilke fejl der opstod, samt fejlkoder og beskrivelsen af problemet.
Help (Hjælp)	Beskriver testen og angiver eventuelle krav for at udføre testen.
Configuration (Konfiguration)	Her vises hardwarekonfigurationen for den valgte enhed. Dell Diagnostics henter konfigurationsoplysningerne for alle enheder fra system installationsprogrammet, hukommelsen og forskellige interne test og viser oplysningerne på enhedslisten i den venstre rude på skærmen. Det er ikke sikkert, at alle komponenter, der er installeret på computeren, eller alle enheder, der er tilsluttet computeren, vises på listen over enheder.
Parameters (Parametre)	Giver dig mulighed for at tilpasse testen ved at ændre testindstillingerne.

- 4 Hvis du kører Dell Diagnostics fra *Drivers and Utilities* CD, skal du fjerne cd'en, når testene er færdige.
- 5 Når testene er færdige, skal du lukke testskærbilledet for at vende tilbage til skærbilledet **Main Menu** (Hovedmenu). Hvis du vil afslutte Dell Diagnostics og genstarte computeren, skal du lukke skærbilledet **Main Menu** (Hovedmenu).

# Stikordsregister

## A

antivirussoftware, 43

## B

batteri

batterilevetid og brug, 34

batterimåler, 39

fjerne, 41

kontrollere ladningen, 39

opbevare, 42

oplade, 40

opladningsmåler, 39

ydelse, 38

Brugervejledning, 30

## C

cd'er

Drivers and Utilities CD, 29

operativsystem, 32

computer

går ned, 42

langsom ydelse, 43

reagerer ikke, 42

## D

Dell Diagnostics

bruge, 43

om, 43

starte fra Drivers and Utilities  
CD, 45

starte fra harddisken, 44

Dell supportwebsted, 31

Diagnostics

Dell, 43

dokumentation

Brugervejledning, 30

ergonomi, 29

garanti, 29

Licensaftale for  
slutbrugere, 29

online, 31

Produktinformationsvejle-  
dning, 29

regler, 29

sikkerhed, 29

Drivers and Utilities CD, 29

## F

fejlfinding

Dell Diagnostics, 43

Hjælp og support, 31

problemer med software og  
med, at computeren  
hænger, 42

## G

garantioplysninger, 29

guider

Guiden

Programkompatibilitet, 42

## H

hardware

Dell Diagnostics, 43

Hjælp og support, 31

hjælpefil

Windows Hjælp og  
support, 31

## L

Licensaftale for

slutbrugere, 29

## M

mærkater

Microsoft Windows, 30

Servicekode, 30

## O

- operativsystem
  - cd, 32
  - geninstallere, 32
- oplysninger om ergonomi, 29
- oplysninger om regler, 29

## P

- problemer
  - blå skærm, 42
  - computeren går ned, 42
  - computeren hænger, 42
  - computeren reagerer ikke, 42
  - computeren starter ikke, 42
  - Dell Diagnostics, 43
  - et program går ned, 42
  - et program reagerer ikke, 42
  - langsom computerydelse, 43
  - programmer og Windows-kompatibilitet, 42
  - software, 42-43
  - spyware, 43
- Produktinformationsvejledning, 29

## Q

- QuickSet Hjælp, 32

## R

- ResourceCD
  - Dell Diagnostics, 43

## S

- Servicekode, 30
- sikkerhedsinstruktioner, 29
- software
  - problemer, 42-43
- spyware, 43
- supportwebsted, 31
- systemvisninger
  - bund, 36-37
  - forfra, 35
  - set bagfra, 36
  - set fra højre, 36
  - set fra venstre, 36

## W

- Windows XP
  - geninstallere, 32
  - Guiden
    - Programkompatibilitet, 42
  - Hjælp og support, 31



Dell™ Latitude™ D420

# Pikaopas

Malli PP09S

## Huomautukset, varoitukset ja vaarat



**HUOMAUTUS:** HUOMAUTUKSET ovat tärkeitä tietoja, joiden avulla voit käyttää tietokonetta entistäkin paremmin.



**VAROITUS:** VAROITUKSET ovat varoituksia tilanteista, joissa laitteisto voi vahingoittua tai joissa tietoja voidaan menettää. Niissä kerrotaan myös, miten nämä tilanteet voidaan välttää.



**VAARA:** VAARA-ilmoitukset kertovat tilanteista, joihin saattaa liittyä omaisuusvahinkojen, loukkaantumisen tai kuoleman vaara.

## Lyhenteet

Lyhenteiden luettelo on *Käyttöoppaan* Sanastossa.

Jos ostit Dellin™ n -sarjan tietokoneen, mitkään tässä asiakirjassa esitettävät viittaukset Microsoft® Windows® -käyttöjärjestelmiin eivät koske sinua.



**HUOMAUTUS:** Jotkut ominaisuudet tai tietovälineet voivat olla valinnaisia, eikä niitä ehkä toimiteta tietokoneen mukana. Jotkut ominaisuudet tai tietovälineet eivät ehkä ole saatavana joissain maissa.

---

Tämän asiakirjan tiedot voivat muuttua ilman erillistä ilmoitusta.

© 2006 Dell Inc. Kaikki oikeudet pidätetään.

Tämän tekstin kaikenlainen kopioiminen ilman Dell Inc:n kirjallista lupaa on jyrkästi kielletty.

Tekstissä käytetyt tavaramerkit: *Dell*, *DELL*-logo, *Latitude* ja *ExpressCharge* ovat Dell Inc:n tavaramerkkejä. *Intel* on Intel Corporationin rekisteröity tavaramerkki. *Microsoft*, *Outlook*, ja *Windows* ovat Microsoft Corporationin rekisteröityjä tavaramerkkejä.

Muut tekstissä mahdollisesti käytetyt tavaramerkit ja tuotenimet viittaavat joko merkkien ja nimien haltijoihin tai näiden tuotteisiin. Dell Inc. kieltää omistusoikeuden muihin kuin omiin tavaramerkkeihinsä ja tuotenimiinsä.

**Malli PP09S**

**Maaliskuu 2006**

**P/N NG059**

**Versio A00**

# Sisältö

<b>Tietojen etsiminen</b> . . . . .	<b>53</b>
<b>Tietokoneen asentaminen</b> . . . . .	<b>57</b>
<b>Tietoja tietokoneesta</b> . . . . .	<b>58</b>
Tietokone edestä katsottuna . . . . .	59
Tietokone vasemmalta katsottuna . . . . .	60
Tietokone oikealta katsottuna . . . . .	60
Näkymä takaa . . . . .	60
Alta katsottuna . . . . .	61
<b>Akun käyttö</b> . . . . .	<b>62</b>
Akun suoritusteho . . . . .	62
Akun latauksen tarkistus . . . . .	63
Akun lataaminen . . . . .	64
Akun vaihtaminen . . . . .	64
Akun säilytys . . . . .	65
<b>Vianmääritys</b> . . . . .	<b>66</b>
Lukittumiset ja ohjelmaongelmat . . . . .	66
Dell-diagnostiikka . . . . .	67
<b>Hakemisto</b> . . . . .	<b>71</b>



# Tietojen etsiminen

**HUOMAUTUS:** Jotkut ominaisuudet tai tietovälineet voivat olla valinnaisia, eikä niitä ehkä toimiteta tietokoneen mukana. Jotkut ominaisuudet tai tietovälineet eivät ehkä ole saatavana joissain maissa.

**HUOMAUTUS:** Tietokoneen kanssa voidaan toimittaa lisätietoja.

---

## Mitä etsit?

- Tietokoneen diagnostiikkaohjelma
- Tietokoneen ohjaimet
- Laitteen ohjekirjat
- Notebook System Software (NSS)

---

## Tietolähde:

### Drivers and Utilities -CD-levy (eli Resurssilevy)

**HUOMAUTUS:** *Drivers and Utilities*-CD-levy on valinnainen, eikä sitä välttämättä toimiteta tietokoneen mukana.

Ohjeet ja ohjaimet on asennettu tietokoneeseen valmiiksi. Voit käyttää CD-levyä ohjaimien uudelleen asentamiseen (katso *Käyttöoppaasta* kohta "Ohjaimien ja apuohjelmien uudelleen asentaminen") tai suorita Dell-diagnostiikkaohjelma (katso "Dell-diagnostiikka" sivulla 67).



CD-levyllä saattaa olla Lueminut-tiedostoja, joissa on viimeisimpiä päivityksiä tietokoneen teknisistä muutoksista tai teknisiä lisätietoja kokeneille käyttäjille tai teknikoille.

**HUOMAUTUS:** Ohjain- ja opaspäivityksiä on osoitteessa [support.dell.com](http://support.dell.com).

- 
- Takuutiedot
  - Ehdot (vain USA)
  - Turvallisuustiedot
  - Säädöksiin liittyvät tiedot
  - Ergonomiatiedot
  - Loppukäyttäjän lisenssisopimus

---

## Dell™ Tuotetieto-opas

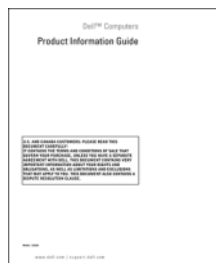

---

**Mitä etsit?**

- Osien poistaminen ja vaihtaminen
  - Tekniset tiedot
  - Järjestelmäasetusten määrittäminen
  - Ongelmien vianmääritys ja ratkaiseminen
- 
- Huoltomerkki ja pikapalvelukoodi
  - Microsoft Windowsin käyttöoikeustarra

**Tietolähde:****Dell™ Latitude™-käyttöopas**

*Microsoft Windows XP: n ohje- ja tukikeskus*

- 1 Valitse Käynnistä→ Ohje ja tuki→ Dellin käyttö- ja järjestelmäoppaat→ Järjestelmäoppaat.
- 2 Napsauta tietokonemalliasi vastaavaa *Käyttöopasta*.

**Huoltomerkki ja Microsoft® Windows®-käyttöoikeus**

Nämä tarrat ovat tietokoneessa.

- Huoltomerkin avulla voit tunnistaa tietokoneesi, kun käytät [support.dell.com](http://support.dell.com)-sivustoa tai otat yhteyden tekniseen tukeen.
- Anna pikapalvelukoodi, joka ohjaa puheluasi ottaessasi yhteyden tekniseen tukeen.



---

## Mitä etsit?

- Solutions (ratkaisuja) — vianmäärittävivihteitä, teknikoiden kirjoittamia artikkeleja, online-kursseja ja usein kysytyjä kysymyksiä
  - Community (yhteisö) — online-keskustelua muiden Dellin asiakkaiden kanssa
  - Upgrades (päivitykset) — komponenttien päivitysohjeita, esimerkiksi muistin, kiintolevyaseman ja käyttöjärjestelmän päivitysohjeet
  - Customer Care (asiakaspalvelu) — yhteystiedot, palvelupuhelu- ja tilaustiedot sekä takuu- ja korjaustiedot
  - Service and support (palvelut ja tuki) — palvelupuhelujen tila ja tukitapahtumat, palvelusopimukset, online-keskustelut teknisen tuen kanssa
  - Reference (asiakirjat) — tietokoneen ohjeet, laitekoonpanon tiedot, tuotetekniset tiedot ja white paper-raportit
  - Downloads (ladattavat tiedostot) — sertifioidut ohjaimet, korjaustiedostot ja ohjelmapäivitykset
  - Notebook System Software (NSS) — Jos asennat uudelleen tietokoneesi käyttöjärjestelmän, sinun tulee asentaa uudelleen myös NSS-apuohjelma. NSS sisältää tärkeitä käyttöjärjestelmäpäivityksiä ja tukea Dellin™ 3,5-tuuman USB-levyasemille, Intel®-suorittimille, optisille asemille ja USB-laitteille. NSS on välttämätön, jotta Dell-tietokone toimii oikein. Ohjelma tunnistaa automaattisesti tietokoneen ja käyttöjärjestelmän ja asentaa niiden kokoonpanojen mukaiset päivitykset
- 
- Ohjelmistopäivitykset ja vianmäärittävivihteet — Usein kysytyt kysymykset, ajankohtaiset aiheet ja tietojenkäsittely-ympäristön yleinen kunto

- 
- Windows XP: n käyttö
  - Työskentely ohjelmien ja tiedostojen kanssa
  - Työpöydän muokkaaminen

---

## Tietolähde:

Dellin tukisivusto — [support.dell.com](http://support.dell.com)

**HUOMAUTUS:** Valitsemalla oman alueesi saat esiin sitä koskevan tukisivuston.

Notebook System Software -apuohjelman lataaminen:

- 1 Siirry [support.dell.com](http://support.dell.com)-sivustoon, valitse oma alueesi ja kirjoita huoltonumerosi.
- 2 Valitse **Ohjaimet & lataukset** ja napsauta **Mene**.
- 3 Napsauta käyttöjärjestelmääsi ja etsi avainsanaa *Notebook System Software*.

**HUOMAUTUS:** [support.dell.com](http://support.dell.com)-sivuston käyttöliittymä voi vaihdella valintasi mukaan.

---

## Dell-tukiapuohjelma

Dell-tukiapuohjelma on tietokoneelle asennettu automaattinen päivitys- ja ilmoitusjärjestelmä. Tämä tuki tarjoaa reaaliaikaista tietojenkäsittely-ympäristön kuntotarkastusta, ohjelmistopäivityksiä ja asiaankuuluvia tukitietoja. Avaa Dell-tukiapuohjelma tehtävärivillä olevasta -kuvakkeesta. Katso lisätietoja *Käyttöoppaan* kohdasta "Dell-tukiapuohjelma".

---

## Windowsin Ohje- ja tukikeskus

- 1 Valitse **Käynnistä** → **Ohje ja tuki**.
- 2 Kirjoita ongelmaa kuvaava sana tai lause ja napsauta nuolikuvaketta.
- 3 Napsauta ohjeaihetta, joka kuvaa ongelmaa.
- 4 Noudata näytön ohjeita.

---

**Mitä etsit?**

- Tiedot verkkotoiminnasta, Ohjatusta virranhallinnasta, pikanäppäimistä ja muista Dell QuickSetin ohjaamista kohdista

**Tietolähde:****Dell QuickSetin ohje**

Tarkastele *Dell QuickSet -ohjetta* napsauttamalla hiiren kakkospainikkeella -kuvaketta, joka on Microsoft® Windows®-tehtävirivillä.

Katso lisätietoja Dell QuickSetistä *Käyttöoppaan* kohdasta "Dell™ QuickSet".

- 
- Käyttöjärjestelmän uudelleenasetaminen

**Käyttöjärjestelmä-CD-levy**

**HUOMAUTUS:** *Operating System* -CD-levy voi olla valinnainen eikä sitä välttämättä toimiteta tietokoneen mukana.

Käyttöjärjestelmä on jo asennettu tietokoneeseen. Jos haluat asentaa käyttöjärjestelmän uudelleen, käytä *Operating System* -CD-levyä. Katso *käyttöoppaan* kohta "Käyttöjärjestelmän palauttaminen".



Kun olet asentanut käyttöjärjestelmän uudelleen, asenna uudelleen tietokoneen mukana toimitettujen laitteiden ohjaimet valinnaiselta *Drivers and Utilities* -CD-levyltä (eli *Resurssilevyltä*).

Käyttöjärjestelmän tuoteavaintarra on tietokoneessa.

**HUOMAUTUS:** CD-levyn väri vaihtelee tilaamasi käyttöjärjestelmän mukaan.

---



# Tietokoneen asentaminen



**VAARA:** Ennen kuin teet mitään tässä osiossa mainittuja toimia, noudata *Tuotetieto-oppaassa* olevia turvallisuusohjeita.

- 1 Pura lisävarusteet pakkauksesta.
- 2 Aseta pakkauksessa olevat lisävarusteet esille. Tarvitset niitä valmistellessasi tietokonetta käyttöönottoa varten.

Lisävarustepakkauksessa on lisäksi käyttöohjeita sekä tilaamiasi muita ohjelmistoja tai laitteita (PC-kortteja, levyasemia tai akkuja).

- 3 Varmista, että virtalähde on liitetty tietokoneeseen ja pistorasiaan.



- 4 Käynnistä tietokone avaamalla näyttö ja painamalla virtapainiketta (katso "Tietokone edestä katsottuna" sivulla 59).



**HUOMAUTUS:** Tietokone on suositeltavaa kytkeä päälle ja sammuttaa ainakin kerran ennen korttien asentamista tai tietokoneen liittämistä telakointiasemaan tai muuhun ulkoiseen laitteeseen, kuten tulostimeen.

## Tietoja tietokoneesta

Katso tietokoneen yksityiskohtaiset tiedot *online-käyttöoppaasta*. Voit avata *käyttöoppaan* (sen mukaan, mitä käyttöjärjestelmää käytät), joko kaksoisnapsauttamalla työpöydän **User's Guide** (Käyttöopas) -kuvaketta tai napsauttamalla **Start** (Käynnistä) -painiketta ja valitsemalla **Help and Support Center** (Ohje- ja tukikeskus) ja sitten **User and system guides** (Käyttö- ja järjestelmäoppaat). Seuraavissa kohdissa käydään läpi joitakin tietokoneeseen liittyviä yleisimpiä kysymyksiä.

- *Modeemi ja verkkokortti*: Tietokoneen emolevy voi sisältää sekä v.92 56K -modeemin että 10/100/1000 Ethernet -verkkokortin. Katso liittimien sijainnit kohdasta "Näkymä takaa" sivulla 60 Katso lisätietoja porteista ja liittimistä *online-käyttöoppaan* kohdasta "Tietoja tietokoneesta".

*Akun kesto ja käyttö*: Tietokoneen kanssa voidaan käyttää useita erilaisia akkuja. Tietyt toiminnot, kuten pitkään jatkuva langaton käyttö, voivat lyhentää akun kestoja ja käyttöaika huomattavasti.

Katso lisätietoja akkujen toiminnasta ja käytöstä kohdasta "Akun käyttö" sivulla 62.

Lisätietoja virransäästöstä on *Käyttöoppaassa*.

- *Telakointilaitteet*: Tietokone tukee seuraavia laitteita: Dell™ Media Base, Dell D/Dock Expansion Station ja Dell D/Port Advanced Port Replicator.



**HUOMAUTUS:** D420:n kanssa on telakointiin tarkoitettu käytettäväksi ohutta Media Base -laitetta. Se on kuitenkin yhteensopiva myös D-tuotesarjan D/Port- ja D/Dock-laitteiden kanssa. D-tuotesarjan D/Port- ja D/Dock-laitteita käytettäessä kaikkia portteja (1394-porttia lukuun ottamatta) voidaan käyttää tehokkaasti. Jos haluat käyttää tätä porttia, on suositeltavaa käyttää ensisijaisena telakointilaitteena Media Base -laitetta.



**HUOMAUTUS:** Telakointilaitteita ei ehkä ole saatavana kaikissa maissa.

- Katso lisätietoja valinnaisesta telakointilaitteesta laitteen mukana tulleista ohjeista.

Katso ohjeet parhaan mahdollisen toimintakyvyn saavuttamiseen telakointiasemaa käytettäessä *online-käyttöoppaan* kohdasta "Ongelmien ratkominen".

## Tietokone edestä katsottuna



1 näytön salpa

2 näyttö

3 laitteen tilan ilmaisimet

4 kosketuslevy

5 kosketuslevyn painikkeet

6 sauvaohjain

7 näppäimistö

8 kaiutin

9 näppäimistön ja verkon tilan ilmaisimet

10 ympäristön valotunnistin

## Tietokone vasemmalta katsottuna

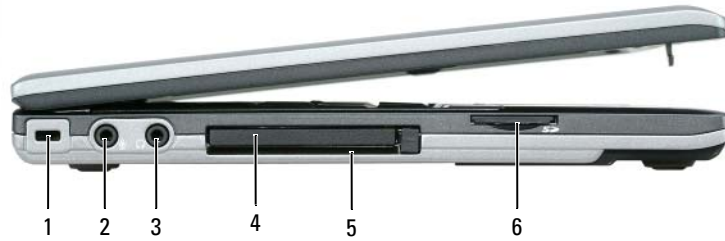

- |   |                      |   |                 |   |                                 |
|---|----------------------|---|-----------------|---|---------------------------------|
| 1 | suojakaapelin paikka | 3 | kuulokeliitäntä | 5 | SmartCard-korttipaikka          |
| 2 | mikrofoniliitäntä    | 4 | PC-korttipaikka | 6 | Secure Digital(SD)-korttipaikka |

## Tietokone oikealta katsottuna

**!** **VAARA:** Älä peitä ilma-aukkoja, älä työnnä niihin esineitä äläkä anna pölyn kerääntyä niihin. Älä säilytä käynnissä olevaa tietokonetta -ilmativiissä tilassa, kuten suljetussa salkussa. Jos ilman vaihtuminen estetään, tietokone voi vahingoittua tai voi syttyä tulipalo.



- |   |                  |   |   |   |              |
|---|------------------|---|---|---|--------------|
| 1 | ilmanpoistoaukko | 2 | WiFi-paikallistimen langattoman toiminnan On/Off (Päällä/Pois)-kytkin | 3 | virtapainike |
|---|------------------|---|---|---|--------------|

## Näkymä takaa

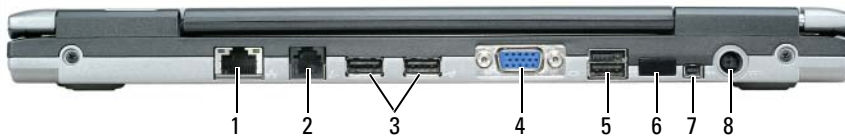

- |   |                       |   |                       |   |                        |
|---|-----------------------|---|-----------------------|---|------------------------|
| 1 | verkkoliitin (RJ-45)  | 4 | videoliitin           | 7 | IEEE 1394 -liitin      |
| 2 | modeemiliitin (RJ-11) | 5 | tehollinen USB-liitin | 8 | virtasovittimen liitin |
| 3 | USB-liittimet (2)     | 6 | infrapunatunnistin    |   |                        |

**HUOMAUTUS:** D420:n kanssa on telakointiin tarkoitettu käytettäväksi ohutta Media Base -laitetta. Se on kuitenkin yhteensopiva myös D-tuotesarjan D/Port- ja D/Dock-laitteiden kanssa. D-tuotesarjan D/Port- ja D/Dock-laitteita käytettäessä kaikki portteja (1394-porttia lukuun ottamatta) voidaan käyttää tehokkaasti. Jos haluat käyttää tätä porttia, on suositeltavaa käyttää ensisijaisena telakointilaitteena Media Base -laitetta.

### Alta katsottuna

**VAARA:** Älä peitä ilma-aukkoja, älä työnnä niihin esineitä äläkä anna pölyn kerääntyä niihin. Älä säilytä käynnissä olevaa tietokonetta -ilmatiiviissä tilassa, kuten suljetussa salkussa. Jos ilman vaihtuminen estetään, tietokone voi vahingoittua tai voi syttyä tulipalo.



- |                      |   |                             |
|----------------------|---|-----------------------------|
| 1 akku               | 3 akkupaikan salvan vapautin (2)          | 5 ilmanpoistoaukko          |
| 2 akun varausmittari | 4 muistimoduuli/WLAN<br>Mini-kortin kansi | 6 telakointilaitteen paikka |

# Akun käyttö

## Akun suoritusaste

 **HUOMAUTUS:** Katso *Tuotetieto-oppaasta* tai tietokoneen mukana toimitetusta erillisestä takuupaperiasiakirjasta, mitä tietokoneesi Dell-takuu kattaa.

Parhaiten kannettava Dell™-tietokoneesi toimii ja BIOS-asetukset säilyvät, kun pääakku on aina asennettuna tietokoneeseen sitä käytettäessä. Tietokoneen mukana toimitetaan yksi akku vakiovarusteena akkupaikkaan asennettuna.

 **HUOMAUTUS:** Koska akku ei ehkä ole ladattu täyteen, käytä vaihtovirtasovittinta ja kytke uusi tietokone sähköpistorasiaan tietokoneen ensimmäisellä käyttökerralla. Käytä tietokonetta verkkovirralla, kunnes akku on täysin latautunut. Akun lataustilaa voi tarkastella valitsemalla **Ohjauspaneeli** → **Virta-asetukset** ja napsauttamalla sitten Virtamittari-välilehteä.

 **HUOMAUTUS:** Akun käyttöaika (aika, jolloin se pysyy ladattuna) vähenee ajan myötä. Sen mukaan, miten usein ja missä oloissa akkua käytetään, voit joutua hankkimaan uuden akun tietokoneen käyttöiän aikana.

Akun käyttöaika vaihtelee käyttöolojen mukaan.

Käyttöaika lyhenee huomattavasti, kun teet esimerkiksi seuraavia toimia:

- Optisten asemien käyttö
- Käytät langattomia tiedonsiirtolaitteita, PC-kortteja, Express-kortteja, tietovälinemuistikortteja tai USB-laitteita
- Käytät kirkkaita näyttöasetuksia, 3D-näytönsäätäjiä tai muita paljon tehoa vaativia ohjelmia, kuten 3D-pelejä
- Käytät tietokonetta maksimisuoritusstilassa (katso "Virrankulutuksen hallinta-asetusten määrittäminen" *Käyttöoppaasta*)

 **HUOMAUTUS:** On suositeltavaa, että liität tietokoneen pistorasiaan, kun kirjoitat CD- tai DVD-asemalla.

Voit tarkistaa akun latauksen ennen kuin asetat akun tietokoneeseen (katso "Akun latauksen tarkistus" sivulla 63). Voit myös määrittää virranhallinta-asetukset ilmoittamaan, kun lataus on loppumassa (katso "Virrankulutuksen hallinta-asetusten määrittäminen" *Käyttöoppaasta*).

 **VAARA:** Yhteensopimattoman akun käyttö voi lisätä tulipalon tai räjähdysen vaaraa. Vaihda akku vain Delliltä hankkimaasi yhteensopivaan akkuun. Litiumioniakku on suunniteltu toimimaan Dell-tietokoneen kanssa. Älä käytä toisen tietokoneen akkua omassa tietokoneessasi.

 **VAARA:** Älä hävitä akkuja talousjätteen mukana. Kun akkusi ei enää lataudu, ota yhteys paikalliseen jätehuolto- tai ympäristöviranomaiseen ja kysy tietoja litiumioniakun hävittämisestä. Katso "Akun hävittäminen" kohdasta *Tuotetieto-opas*.

 **VAARA:** Akun väärä käyttö voi lisätä tulipalon tai kemiallisen palovamman vaaraa. Älä riko, polta tai pura akkua äläkä altista sitä yli 65°C:n (149°F) lämpötiloille. Pidä akku poissa lasten ulottuvilta. Käsittele vahingoittunutta tai vuotavaa akkua erittäin huolellisesti. Vahingoittuneet akut voivat vuotaa ja aiheuttaa ruumiinvammoja tai aineellisia vahinkoja.

## Akun latauksen tarkistus

Dell QuickSet -akkumittari, Microsoft Windowsin Virtamittari-ikkuna ja  -kuvake, akkumittari, kuntosmittari ja akun tyhjenemisvaroitus antavat tietoa akun latauksesta.

### Dell™ QuickSet -akkumittari

Jos Dell QuickSet on asennettu, tuo QuickSet-akkumittari näyttöön painamalla <Fn><F3>. Akkumittarissa näkyy tietokoneen akun tila, lataustaso ja latauksen päättymisaika.

Lisätietoja QuickSet-toiminnosta saat napsauttamalla  -kuvaketta hiiren kakkospainikkeella ja valitsemalla Ohje.

### Microsoft® Windowsin® virtamittari

Windowsin virtamittari näyttää jäljellä olevan akun latauksen. Voit tarkistaa virtamittarin tiedot kaksoisnapsauttamalla tehtävärivin  -kuvaketta.

Jos tietokone on liitetty pistorasiaan,  -kuvake tulee näyttöön.

### Latausmittari

Painamalla akun latausmittarin tilapainiketta kerran tai *painamalla ja pitämällä* painiketta voit tarkistaa seuraavat seikat:

- Akun lataus (tarkista painamalla ja *vapauttamalla* tilapainike)
- Akun kunto (tarkista painamalla ja *pitämällä* tilapainiketta)

Akun käyttöaika määräytyy paljolti sen mukaan, miten monta kertaa se on ladattu. Satojen lataus- ja käyttökertojen jälkeen akut menettävät osan varauskapasiteetistaan eli kunnostaan. Akku voi näyttää olevan "ladattu", mutta lataustaso (kunto) on silti matala.

### Akun latauksen tarkistaminen

Tarkista akun lataus *painamalla ja vapauttamalla* akun latausmittarin tilapainike, mikä sytyttää lataustasovalot. Kukin ilmaisin vastaa noin 20:tä prosenttia akun kokonaislatauksen määrästä. Esimerkiksi jos akussa on 80 prosenttia latauksesta jäljellä, neljä ilmaisinta palaa. Jos valot eivät pala, akku on tyhjä.

### Akun kunnan tarkistaminen



**HUOMAUTUS:** Akun kunnan voi tarkistaa kahdella tavalla: käyttämällä akun latausmittaria alla kuvatulla tavalla tai käyttämällä Dell QuickSetin akkumittaria. Lisätietoja QuickSet-toiminnosta saat napsauttamalla tehtävärivin  -kuvaketta hiiren kakkospainikkeella ja valitsemalla Ohje.

Tarkista akun kunto *painamalla ja pitämällä* akun latausmittarin tilapainiketta vähintään 3 sekunnin ajan. Jos yhtään ilmaisinaloa ei syty, akku on hyvässä kunnossa ja yli 80 prosenttia alkuperäisestä latauskapasiteetista on vielä jäljellä. Mitä useampi ilmaisin palaa, sen lyhyempi on käyttöikä. Jos kolme ilmaisinaloa syttyy, latauskapasiteetista on jäljellä alle 60 prosenttia ja sinun tulee alkaa miettiä uuden akun ostoa. Katso kohdasta "Tekniset tiedot" *Käyttöoppaasta* lisätietoja akun käyttöiästä.

## Akun tyhjenemisvaroitus

- ➔ **VAROITUS:** Vältä tietojen menetys tai vahingoittuminen tallentamalla työsi heti saatuaasi akun tyhjenemisvaroituksen. Liitä tietokone sitten pistorasiaan. Jos akku tyhjenee kokonaan, tietokoneen lepotila alkaa automaattisesti.

Kun akku on tyhjentynyt noin 90-prosenttisesti, tietokoneen näyttöön tulee siitä ilmoittava varoitus. Voit vaihtaa akun tyhjenemisvaroituksia QuickSetin avulla tai **Virta-asetukset**-ikkunassa. Katso kohdasta "Virrankulutuksen hallinta-asetusten määrittäminen" *Käyttöoppaasta* lisätietoja QuickSetin tai **Virta-asetukset**-ikkunan käytöstä.

## Akun lataaminen

- 🔌 **HUOMAUTUS:** Dell™ ExpressCharge™-laturilla verkkolaite lataa, kun tietokone on sammutettuna, kokonaan tyhjentyneen akun 80 prosenttiin 1 tunnin aikana ja 100 prosenttiin noin 2 tunnin aikana. Latausaika on pitempi, jos tietokone on käynnissä. Voit jättää akun tietokoneeseen niin pitkäksi aikaa kuin haluat. Akun sisäiset piirit estävät sen yllilatauksen.

Kun liität tietokoneen pistorasiaan tai asennat akun tietokoneen ollessa liitettynä pistorasiaan, tietokone tarkistaa akun latauksen ja lämpötilan. Verkkolaite lataa akun tarvittaessa ja ylläpitää sen latausta.

Jos akku on kuuma sen jälkeen, kun sitä on käytetty tietokoneessa tai kuumassa ympäristössä, akku ei ehkä lataudu, kun tietokone liitetään pistorasiaan.

Akku on liian kuuma ladattavaksi, jos 🔌-valo vilkkuu vuorotellen vihreänä ja oranssina. Irrota tietokone pistorasiasta ja anna tietokoneen ja akun jäähtyä huoneenlämpöiseksi. Kytke tietokone sitten sähköpistorasiaan akun latauksen jatkamiseksi.

Lisätietoja akkuongelmien ratkaisemisesta on *Käyttöoppaan* kohdassa "Virtaongelmat".

## Akun vaihtaminen

- ⚠️ **VAARA:** Ennen kuin suoritat nämä toimenpiteet, sammuta tietokone, irrota verkkolaite sähköpistorasiasta ja tietokoneesta, irrota modeemi puhelinpistokkeesta ja tietokoneesta ja irrota kaikki ulkoiset johdot tietokoneesta.
- ⚠️ **VAARA:** Yhteensopimattoman akun käyttö voi lisätä tulipalon tai räjähdysvaaraa. Vaihda akku vain Delliltä hankkimaasi yhteensopivaan akkuun. Akku on suunniteltu toimimaan Dell™-tietokoneen kanssa. Älä käytä toisen tietokoneen akkua omassa tietokoneessasi.
- ➔ **VAROITUS:** Kaikki ulkoiset johdot on irrotettava tietokoneesta liittimen mahdollisen vaurioitumisen estämiseksi.



Akun irrottaminen:

- 1 Jos tietokone on kiinnitetty telakointilaitteeseen, irrota se telakoinnista. Lisätietoja saat käyttämäsi telakointilaitteen ohjeesta.
- 2 Varmista, että tietokone on sammutettu.
- 3 Liu'uta kahta tietokoneen pohjassa olevaa akkupaikan salvan vapautinta, kunnes ne napsahtavat.
- 4 Liu'uta akku pois päin tietokoneesta.

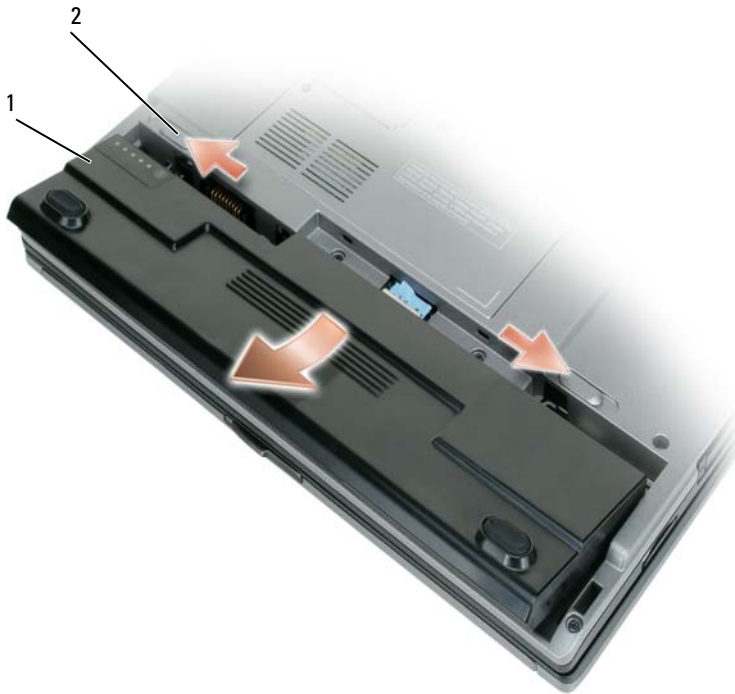

1 akku

2 akkupaikan salvan vapauttimet (2)

Laita akku paikalleen asettamalla se akkupaikaan ja painamalla sitä alas, kunnes salvan vapautin napsahtaa.

### **Akun säilytys**

Irrota akku, jos et käytä tietokonettasi pitkään aikaan. Akku tyhjenee pitkän säilytyksen aikana. Lataa akku kokonaan pitkän varastointiajan jälkeen (katso "Akun lataaminen" sivulla 64).

# Vianmääritys

## Lukittumiset ja ohjelmaongelmat



**VAARA:** Ennen kuin teet mitään tässä osiossa mainittuja toimia, noudata *Tuotetieto-oppaassa* olevia turvallisuusohjeita.

### Tietokone ei käynnisty

**VARMISTA, ETTÄ VIRTALÄHDE ON LIITETTY TIETOKONEESEEN JA PISTORASIAAN.**

### Tietokone lakkaa reagoimasta



**VAROITUS:** Voit menettää tietoja, jos et pysty sammuttamaan käyttöjärjestelmää.

**SAMMUTA TIETOKONE** — Jos tietokone ei tee mitään, kun painat näppäintä tai liikutat hiirtä, paina virtapainiketta vähintään 8 - 10 sekuntia, kunnes tietokone sammuu. Käynnistä sitten tietokone uudelleen.

### Ohjelma lakkaa toimimasta tai kaatuu toistuvasti



**HUOMAUTUS:** Ohjelmasta on yleensä asennusohjeet sen oppaissa tai levykkeellä tai CD-levyllä.

#### SULJE OHJELMA —

- 1 Paina <Ctrl->, <Vaihto-> ja <Esc>-näppäimiä samaan aikaan.
- 2 Valitse **Tehtävienhallinta**.
- 3 Napsauta ohjelmaa, joka ei enää vastaa.
- 4 Valitse **Lopeta tehtävä**.

**TARKISTA OHJELMISTON OPPAAT** — Poista ohjelma ja asenna se tarvittaessa uudelleen.

### Ohjelma on tarkoitettu Microsoft® Windowsin® aikaisemmalle versiolle

**SUORITA OHJATTU OHJELMAN YHTEENSOPIVUUDEN VARMISTAMINEN** — Ohjattu ohjelman yhteensopivuuden varmistaminen määrittää ohjelman niin, että se toimii ympäristössä, joka muistuttaa muita kuin Windows XP-käyttöjärjestelmäympäristöjä.

- 1 Valitse **Käynnistä** → **Kaikki ohjelmat** → **Apuohjelmat** → **Ohjattu ohjelman yhteensopivuuden varmistaminen** → **Seuraava**.
- 2 Noudata näytön ohjeita.

### Näyttö muuttuu täysin siniseksi

**SAMMUTA TIETOKONE** — Jos tietokone ei tee mitään, kun painat näppäintä tai liikutat hiirtä, paina virtapainiketta vähintään 8 - 10 sekuntia, kunnes tietokone sammuu. Käynnistä sitten tietokone uudelleen.

## Muita ohjelmaongelmia

### TARKISTA OHJELMAN OPPAAT TAI PYYDÄ VIANMÄÄRITYSTIETOJA OHJELMAN VALMISTAJALTA —

- Varmista, että ohjelma on yhteensopiva tietokoneesi käyttöjärjestelmän kanssa.
- Varmista, että tietokone vastaa ohjelman vähimmäisvaatimuksia. Katso tietoja ohjelman oppaista.
- Varmista, että ohjelma on asennettu ja määritetty oikein.
- Tarkista, että laitteen ohjaimet eivät ole ristiriidassa ohjelman kanssa.
- Poista ohjelma ja asenna se tarvittaessa uudelleen.

### TEE HETI VARMUUSKOPIOT TIEDOSTOISTASI.

### TARKISTA KIINTOLEVY, LEVYKKEET TAI CD-LEVYT VIRUSTORJUNTAOHJELMALLA.

### TALLENNÄ JA SULJE KAIKKI AVATUT TIEDOSTOT TAI OHJELMAT JA SAMMUTA TIETOKONE Käynnistä-valikosta.

**TARKISTA, ETTEI TIETOKONEESSA OLE VAKOILUOHJELMIA (SPYWARE)** — Jos tietokoneesi toimii hitaasti, saat usein muut ikkunat peittäviä mainoksia tai sinulla on ongelmia Internet-yhteyden muodostamisessa, tietokoneeseesi on voinut tunkeutua vakoiluohjelma. Käytä virustorjuntaohjelmaa, jossa on myös vakoiluohjelmasuojaus (ohjelmasi voi edellyttää päivitystä) ja joka käy läpi tietokoneen sisällön ja poistaa vakoiluohjelmat. Lisätietoja saat siirtymällä osoitteeseen [support.dell.com](http://support.dell.com) ja etsimällä hakusanalla *spyware* (vakoiluohjelma).

**SUORITA DELL-DIAGNOSTIIKKAOHJELMA** — Katso "Dell-diagnostiikka" sivulla 67. Jos kaikki testit onnistuvat, virhetila liittyy ohjelmaongelmaan.

## Dell-diagnostiikka



**VAARA:** Ennen kuin teet mitään tässä osiossa mainittuja toimia, noudata *Tuotetieto-oppaassa* olevia turvallisuusohjeita.

### Dell-diagnostiikkaohjelman käyttäminen

Jos tietokoneessasi on jotain ongelmia, suorita kohdassa "Lukittumiset ja ohjelmaongelmat" sivulla 66 mainitut tarkistukset ja suorita Dell-diagnostiikkaohjelma, ennen kuin otat yhteyttä Dellin tekniseen tukeen. Suosittelemme näiden ohjeiden tulostamista ennen aloittamista.



**VAROITUS:** Dell-diagnostiikkaohjelma toimii vain Dell™-tietokoneissa.



**HUOMAUTUS:** *Drivers and Utilities* -CD-levy on lisävaruste, eikä sitä välttämättä toimiteta tietokoneen mukana.

Käynnistä Dell-diagnostiikkaohjelma joko kiintolevyltä tai lisävarusteena saatavalta *Drivers and Utilities* -CD-levyltä (tunnetaan myös nimellä *Resurssilevy*).

## Dell-diagnostiikkaohjelman käynnistäminen kiintolevyllä

Dell-diagnostiikkaohjelma sijaitsee kiintolevyllä piilotettuna olevassa Diagnostic utility -osiossa.



**HUOMAUTUS:** Jos tietokoneen näytöllä ei näy kuvaa, ota yhteys Delliin (katso "Dellin yhteystiedot" *Käyttöoppaasta*).

- 1 Sammuta tietokone.
- 2 Jos tietokone on kiinnitetty telakointilaitteeseen, irrota se telakoinnista. Lisätietoja saat käyttämäsi telakointilaitteen ohjeesta.
- 3 Liitä tietokone pistorasiaan.
- 4 Diagnostiikkaohjelma voidaan käynnistää kahdella tavalla:
  - a Käynnistä tietokone. Kun DELL™-logo tulee näkyviin, paina heti <F12>. Valitse käynnistysvalikosta Diagnostics ja paina <Enter>-näppäintä.



**HUOMAUTUS:** Jos odotat liian kauan ja käyttöjärjestelmän logo tulee näyttöön, odota, kunnes näyttöön tulee Microsoft® Windows®-työpöytä. Sammuta tämän jälkeen tietokone ja yritä uudelleen.

- b Pidä <Fn>-näppäintä painettuna, kun käynnistät tietokoneen.



**HUOMAUTUS:** Jos näyttöön tulee ilmoitus siitä, että diagnostiikka-apuohjelman osiota ei löydy, suorita Dell-diagnostiikkaohjelma lisävarusteena saatavalta *Drivers and Utilities* -CD-levyiltä.

Tietokone suorittaa Pre-boot System Assessment -toiminnon, joka on sarja emolevyn, näppäimistön, kiintolevyn ja näytön toimintaa alustavasti testaavia diagnostiikkaohjelmia.

- Testien aikana sinun on ehkä vastattava joihinkin kysymyksiin.
- Jos havaitaan vika, tietokone lopettaa toimintansa ja antaa äänimerkin. Jos haluat keskeyttää testin ja käynnistää tietokoneen uudelleen, paina <Esc>. Jos haluat jatkaa seuraavaan testiin, paina <y>. Jos haluat testata virheen antaneen osan uudelleen, paina <r>.
- Jos Pre-boot System Assessment -toiminnon aikana havaitaan virheitä, kirjoita virhekoodi(t) muistiin ja ota yhteyttä Delliin (katso "Dellin yhteystiedot" *Käyttöoppaasta*).

Jos Pre-boot System Assessment -toiminto suoritetaan loppuun asti, näyttöön tulee viesti `Booting Dell Diagnostic Utility Partition` (Dellin diagnostiikka-apuohjelman osio käynnistetään). Jatka painamalla mitä tahansa näppäintä.

- 5 Käynnistä Dell-diagnostiikkaohjelma kiintolevyn Diagnostics Utility -osiolta painamalla mitä tahansa näppäintä.

## Dell-diagnostiikkaohjelman käynnistäminen lisävarusteena saatavalta Drivers and Utilities CD -CD-levyltä

- 1 Aseta *Drivers and Utilities* -CD-levy asemaan.
- 2 Sammuta tietokone ja käynnistä se sitten uudelleen.  
Kun DELL-logo tulee näkyviin, paina heti <F12>.  
Jos odotat liian kauan ja Windows-logo tulee näyttöön, odota, kunnes näyttöön tulee Windows-työpöytä. Sammuta tämän jälkeen tietokone ja yritä uudelleen.  
 **HUOMAUTUS:** Seuraavat ohjeet muuttavat käynnistysjakson vain seuraavaksi kerraksi. Seuraavan kerran tietokonetta käynnistettäessä se käynnistää järjestelmäasetuksissa määritetyt laitteet.
- 3 Kun käynnistyslaiteluettelo tulee esiin, korosta CD/DVD/CD-RW Drive ja paina <Enter>.
- 4 Valitse näyttöön tulevasta valikosta **Boot from CD-ROM** -vaihtoehto ja paina <Enter>.
- 5 Kirjoita 1 -valikon avaamiseksi ja jatka painamalla <Enter>-näppäintä.
- 6 Valitse **Run the 32 Bit Dell Diagnostics** numeroidusta luettelosta. Jos luettelossa on useita versioita, valitse tietokoneellesi sopiva versio.
- 7 Kun Dell-diagnostiikkaohjelman **päävalikko** tulee näkyviin, valitse suoritettava testi.

## Dell-diagnostiikkaohjelman päävalikko

- 1 Kun Dell-diagnostiikkaohjelma on latautunut ja **päävalikko** avautuu, napsauta haluamaasi vaihtoehtoa.

Vaihtoehto	Toiminto
Express Test (pikatesti)	Testaa laitteet nopeasti. Testaaminen vie yleensä 10–20 minuuttia. Käyttäjän ei tarvitse tehdä mitään testauksen aikana. <b>Pikatestillä</b> saatat selvittää ongelman syyt nopeasti.
Extended Test (laaja testi)	Testaa laitteet läpikotaisin. Testi kestää yleensä vähintään tunnin, ja siinä täytyy tietyin väliajoin vastata kysymyksiin.
Custom Test (mukautettu testi)	Testaa tietyn laitteen. Suoritettavia testejä voi mukauttaa.
Symptom Tree (ongelmapuu)	Näyttää luettelon tavallisimmista virheen ilmenemistavoista, ja voit valita testin ongelman ilmenemistavan perusteella.

- 2 Jos testin aikana löydetään ongelma, näyttöön tulee sanoma, jossa ilmoitetaan virhekoodi ja ongelman kuvaus. Kirjoita virhekoodi ja ongelman kuvaus muistiin ja noudata näyttöön tulevia ohjeita.  
Jos et pysty ratkaisemaan vikaa, katso "Dellin yhteystiedot" *Käyttöoppaasta*.  
 **HUOMAUTUS:** Tietokoneen huoltonumero näkyy kunkin näytön yläosassa. Jos otat yhteyttä Delliin, tekninen tuki kysyy huoltonumeroasi, joka on huoltomerkinä.
- 3 Jos suoritat testin käyttämällä **Custom Test** (mukautettu testi)-tai **Symptom Tree** (ongelmapuu)-vaihtoehtoa, saat lisätietoja napsauttamalla seuraavassa taulukossa kuvattuja välilehtiä.

<b>Väilehti:</b>	<b>Toiminto:</b>
Results (tulokset)	Näyttää testin tulokset ja havaitut virhetilanteet.
Errors (virheet)	Näyttää havaitut virhetilanteet, virhekoodit ja ongelman kuvauksen.
Help (ohje)	Sisältää kuvauksen testistä ja saattaa ilmoittaa testin suorittamiseen liittyviä vaatimuksia.
Configuration (kokoonpano)	Näyttää valitun laitteen laitteistokokoonpanon. Dell-diagnostiikkaohjelma saa kaikkien laitteiden kokoonpanotiedot järjestelmän asennusohjelmasta, muistista ja sisäisistä testeistä. Tiedot näytetään vasemmassa reunassa olevassa laiteluettelossa. Laiteluettelossa ei välttämättä ole kaikkien tietokoneeseen asennettujen komponenttien tai tietokoneeseen liitettyjen laitteiden nimiä.
Parameters (määreet)	Voit mukauttaa testiä muuttamalla testiasetuksia.

- 4 Jos suoritat Dell-diagnostiikkaohjelmaa *Drivers and Utilities* -CD-levyltä, poista CD-levy asemasta, kun testit on suoritettu.
- 5 Kun testit on suoritettu, sulje testinäyttö ja palaa **päävalikkonäytölle**. Voit lopettaa Dell-diagnostiikkaohjelman käytön ja käynnistää tietokoneen uudelleen sulkemalla **päävalikkonäytön**.

# Hakemisto

## A

### akku

- akun kesto ja käyttö, 58
- irrottaminen, 64
- lataaminen, 64
- latauksen tarkistaminen, 63
- latausmittari, 63
- säilytys, 65
- suoritusteho, 62
- virtamittari, 63

## C

### CD-levyt

- Drivers and Utilities, 53
- käyttöjärjestelmä, 56

## D

### Dell-diagnostiikka

- Drivers and Utilities -CD-levyltä käynnistäminen, 69
- käynnistäminen kiintolevyltä, 68
- käyttäminen, 67
- tietoja, 67

### Dellin tukisivusto, 55

### diagnostiikkaohjelma

- Dell, 67

### dokumentointi

- ergonomia, 53
- Käyttöoppaasta, 54

### Loppukäyttäjän

- lisenssisopimus, 53

### online, 55

### säädökset, 53

### takuu, 53

### Tuotetieto-opas, 53

### turvallisuus, 53

### Drivers and Utilities CD, 53

## E

### ergonomiatiedot, 53

## H

### Huoltomerkki, 54

## J

### järjestelmänäkymät

- alta katsottuna, 60-61
- edestä katsottuna, 59
- oikealta katsottuna, 60
- takaa, 60
- vasemmalta katsottuna, 60

## K

### käyttöjärjestelmä

- CD, 56
- uudelleenasennus, 56

### Käyttöoppaasta, 54

## L

### laitteisto

- Dell-diagnostiikka, 67

### Loppukäyttäjän

- lisenssisopimus, 53

## O

### ohjatut toiminnot

- Ohjattu ohjelman yhteensopivuuden varmistaminen, 66

### Ohje- ja tukikeskus, 55

### ohjelmisto

- ongelmat, 66-67

### ohjetiedosto

- Windowsin Ohje- ja tukikeskus, 55

### ongelmat

- Dell-diagnostiikka, 67
- lukittumiset, 66
- ohjelma kaatuu, 66
- ohjelma lakkaa toimimasta, 66
- ohjelmat ja Windows-yhteensopivuus, 66
- ohjelmisto, 66-67
- sininen näyttö, 66
- tietokone ei käynnisty, 66
- tietokone kaatuu, 66
- tietokone lakkaa reagoimasta, 66
- tietokoneen hidas toiminta, 67
- vakoiluohjelma, 67

## **Q**

QuickSet-ohje, 56

## **R**

Resurssilevy  
Dell-diagnostiikka, 67

## **S**

säädöksiin liittyvät tiedot, 53

## **T**

takuutiedot, 53  
tarrat  
Huoltomerkki, 54  
Microsoft Windows, 54  
tietokone  
hidas toiminta, 67  
kaatuu, 66  
lakkaa reagoimasta, 66  
tuen web-sivusto, 55  
Tuotetieto-opas, 53  
turvallisuustiedot, 53

## **V**

vakoiluohjelma, 67  
vianmääritys  
Dell-diagnostiikka, 67  
lukittumiset ja  
ohjelmaongelmat, 66  
Ohje- ja tukikeskus, 55  
virustentorjuntaohjelmisto, 67

## **W**

Windows XP  
Ohjattu ohjelman  
yhteensopivuuden  
varmistaminen, 66  
Ohje- ja tukikeskus, 55  
uudelleenasetus, 56





Dell™ Latitude™ D420

# Σύντομος οδηγός αναφοράς

Μοντέλο PP09S

[www.dell.com](http://www.dell.com) | [support.dell.com](http://support.dell.com)

## Σημειώσεις, ειδοποιήσεις και προφυλάξεις

-  **ΣΗΜΕΙΩΣΗ:** Η ΣΗΜΕΙΩΣΗ υποδεικνύει σημαντικές πληροφορίες που σας βοηθούν να χρησιμοποιείτε καλύτερα τον υπολογιστή σας.
-  **ΕΙΔΟΠΟΙΗΣΗ:** Η ΕΙΔΟΠΟΙΗΣΗ υποδηλώνει είτε πιθανή βλάβη στο υλικό είτε απώλεια δεδομένων και υποδεικνύει τον τρόπο με τον οποίο μπορείτε να αποφύγετε το πρόβλημα.
-  **ΠΡΟΣΟΧΗ:** Η ΠΡΟΣΟΧΗ επισημαίνει ενδεχόμενο κίνδυνο βλάβης στον εξοπλισμό, τραυματισμού ή θανάτου.

## Συντομεύσεις και ακρωνύμια

Για έναν πλήρη κατάλογο συντομεύσεων και ακρωνυμίων, ανατρέξτε στο Γλωσσάριο που περιλαμβάνει ο *Οδηγός χρήσης*.

Αν αγοράσατε υπολογιστή Dell™ της σειράς n, οι αναφορές του παρόντος για τα λειτουργικά συστήματα Microsoft® Windows® δεν ισχύουν.

-  **ΣΗΜΕΙΩΣΗ:** Ορισμένα χαρακτηριστικά ή μέσα ενδέχεται να είναι προαιρετικά και να μην αποστέλλονται με τον υπολογιστή σας. Ορισμένα χαρακτηριστικά ή μέσα ενδέχεται να μην είναι διαθέσιμα σε συγκεκριμένες χώρες.

---

Οι πληροφορίες που περιλαμβάνει το παρόν έγγραφο ενδέχεται να αλλάξουν χωρίς προειδοποίηση.  
© 2006 Dell Inc. Με επιφύλαξη κάθε νόμιμου δικαιώματος.

Απαγορεύεται αυστηρά η αναπαραγωγή με οποιονδήποτε τρόπο χωρίς τη γραπτή άδεια της Dell Inc..

Εμπορικά σήματα που χρησιμοποιούνται στο παρόν κείμενο: *Dell*, το λογότυπο *DELL*, *Latitude* και *ExpressCharge* είναι εμπορικά σήματα της Dell Inc. *Intel* είναι κατατεθέν εμπορικό σήμα της Intel Corporation. *Microsoft*, *Outlook* και *Windows* είναι κατατεθέντα εμπορικά σήματα της Microsoft Corporation.

Άλλα εμπορικά σήματα και ονόματα ίσως χρησιμοποιούνται στο παρόν έγγραφο ως αναφορά είτε στους κατόχους των σημάτων και των ονομάτων είτε στα προϊόντα τους. Η Dell Inc. αποποιείται κάθε αξίωση ιδιοκτησίας επί των εμπορικών σημάτων και ονομάτων τρίτων.

**Μοντέλο PP09S**

**Μάρτιος 2006      P/N NG059      Αναθ. A00**

# Περιεχόμενα

<b>Εύρεση πληροφοριών</b> . . . . .	<b>77</b>
<b>Προετοιμασία του υπολογιστή</b> . . . . .	<b>82</b>
<b>Πληροφορίες για τον υπολογιστή σας</b> . . . . .	<b>83</b>
Μπροστινή όψη . . . . .	84
Αριστερή όψη . . . . .	85
Δεξιά όψη . . . . .	85
Πίσω όψη . . . . .	85
Κάτω όψη . . . . .	86
<b>Χρήση μπαταρίας</b> . . . . .	<b>87</b>
Απόδοση μπαταρίας . . . . .	87
Έλεγχος της φόρτισης της μπαταρίας . . . . .	88
Φόρτιση της μπαταρίας . . . . .	90
Αντικατάσταση της μπαταρίας . . . . .	90
Αποθήκευση μπαταρίας . . . . .	91
<b>Αντιμετώπιση προβλημάτων</b> . . . . .	<b>92</b>
Προβλήματα κλειδωμάτων και λογισμικού . . . . .	92
Διαγνωστικό πρόγραμμα της Dell . . . . .	94
<b>Ευρετήριο</b> . . . . .	<b>99</b>



## Εύρεση πληροφοριών

**ΣΗΜΕΙΩΣΗ:** Ορισμένα χαρακτηριστικά ή μέσα ενδέχεται να είναι προαιρετικά και να μην τα παραλάβετε μαζί με τον υπολογιστή σας. Ορισμένα χαρακτηριστικά ή μέσα ενδέχεται να μην είναι διαθέσιμα σε συγκεκριμένες χώρες.

**ΣΗΜΕΙΩΣΗ:** Μπορείτε να παραλάβετε πρόσθετες πληροφορίες μαζί με τον υπολογιστή σας.

### Τι ψάχνετε;

- Ένα διαγνωστικό πρόγραμμα για τον υπολογιστή μου
- Προγράμματα οδήγησης για τον υπολογιστή μου
- Τεκμηρίωση της συσκευής μου
- Λογισμικό συστήματος φορητού υπολογιστή (NSS)

### Βρείτε το εδώ

**CD με τίτλο Προγράμματα οδήγησης και βοηθητικά προγράμματα (επίσης γνωστό ως CD πόρων)**

**ΣΗΜΕΙΩΣΗ:** Το CD με τίτλο *Προγράμματα οδήγησης και βοηθητικά προγράμματα* ενδέχεται να είναι προαιρετικό και να μην το παραλάβετε μαζί με τον υπολογιστή σας.

Η τεκμηρίωση και τα προγράμματα οδήγησης είναι ήδη εγκατεστημένα στον υπολογιστή σας. Μπορείτε να χρησιμοποιήσετε το CD για να επανεγκαταστήσετε προγράμματα οδήγησης (ανατρέξτε στην ενότητα «Επανεγκατάσταση προγραμμάτων οδήγησης και βοηθητικών προγραμμάτων» που περιλαμβάνει ο *Οδηγός χρήσης*) ή για την εκτέλεση του διαγνωστικού προγράμματος της Dell (ανατρέξτε στην ενότητα «Διαγνωστικό πρόγραμμα της Dell» στη σελίδα 94).



Στο CD ενδέχεται να υπάρχουν αρχεία Readme (πληροφοριών) που παρέχουν τις πλέον πρόσφατες ενημερώσεις σχετικά με τεχνικές αλλαγές στον υπολογιστή σας ή προηγμένο τεχνικό- υλικό αναφοράς για τεχνικούς ή έμπειρους χρήστες.

**ΣΗΜΕΙΩΣΗ:** Ενημερώσεις για τα προγράμματα οδήγησης και την τεκμηρίωση μπορείτε να βρείτε στον ιστοχώρο **support.dell.com**.

---

## Τι ψάχνετε;

- Πληροφορίες για την εγγύηση
- Όροι και προϋποθέσεις (μόνο για τις Η.Π.Α.)
- Οδηγίες ασφαλείας
- Πληροφορίες για τους ρυθμιστικούς κανόνες
- Πληροφορίες για την εργονομία
- Άδεια χρήσης τελικού χρήστη

## Βρείτε το εδώ

### Οδηγός πληροφοριών προϊόντος Dell™



- 
- Αφαίρεση και αντικατάσταση εξαρτημάτων
  - Προδιαγραφές
  - Διαμόρφωση των ρυθμίσεων συστήματος
  - Αντιμετώπιση και επίλυση προβλημάτων

### Οδηγός χρήσης του Dell™ Latitude™

Κέντρο βοήθειας και υποστήριξης των Microsoft Windows XP

**1** Επιλέξτε **Start** (Εναρξη) → **Help and Support** (Βοήθεια και υποστήριξη) → **Dell User and System Guides** (Οδηγοί χρήσης και συστήματος Dell) → **System Guides** (Οδηγοί συστήματος).

**2** Κάντε κλικ στην επιλογή *Οδηγός χρήσης* για τον υπολογιστή σας.

- 
- Ετικέτα εξυπηρέτησης και κωδικός ταχείας εξυπηρέτησης
  - Ετικέτα άδειας των Microsoft Windows

### Ετικέτα εξυπηρέτησης και άδεια των Microsoft® Windows®

Οι ετικέτες αυτές βρίσκονται επάνω στον υπολογιστή σας.

- Χρησιμοποιήστε την ετικέτα εξυπηρέτησης για την αναγνώριση της συσκευής σας όταν επισκέπτεστε τον ιστοχώρο **support.dell.com** ή επικοινωνείτε με το τμήμα τεχνικής υποστήριξης.

- Πληκτρολογήστε τον κωδικό ταχείας εξυπηρέτησης για τη σωστή διεκπεραίωση της κλήσης σας όταν επικοινωνείτε με το τμήμα τεχνικής υποστήριξης.



---

## Τι ψάχνετε;

- Λύσεις — Οδηγίες και συμβουλές αντιμετώπισης προβλημάτων, άρθρα από τεχνικούς, online μαθήματα και συχνές ερωτήσεις
- Φόρουμ επικοινωνίας — Online συζητήσεις με άλλους πελάτες της Dell
- Αναβαθμίσεις — Πληροφορίες αναβάθμισης για συστατικά στοιχεία, όπως η μνήμη, η μονάδα σκληρού δίσκου και το λειτουργικό σύστημα
- Εξυπηρέτηση Πελατών — Πληροφορίες επαφών, κλήσεις για συντήρηση και κατάσταση παραγγελιών, εγγύηση και πληροφορίες για επισκευές
- Συντήρηση και υποστήριξη — Κατάσταση κλήσεων για συντήρηση και ιστορικό υποστήριξης, συμβόλαιο για συντήρηση, online συζητήσεις με το τμήμα τεχνικής υποστήριξης
- Υλικό αναφοράς — Τεκμηρίωση υπολογιστή, αναλυτικά στοιχεία για τη διαμόρφωση του υπολογιστή μου, προδιαγραφές προϊόντος και επίσημα έγγραφα
- Λήψη αρχείων — Πιστοποιημένα προγράμματα οδήγησης, αναβαθμίσεις και ενημερώσεις λογισμικού
- Λογισμικό συστήματος φορητού υπολογιστή (NSS) — Αν επανεγκαταστήσετε το λειτουργικό σύστημα του υπολογιστή σας, θα πρέπει επίσης να επανεγκαταστήσετε και το βοηθητικό πρόγραμμα NSS. Το NSS παρέχει κρίσιμες ενημερώσεις για το λειτουργικό σας σύστημα και υποστήριξη για μονάδες δισκέτας USB Dell™ 3,5 ιντσών, επεξεργαστές Intel®, μονάδες οπτικού δίσκου και συσκευές USB. Το NSS είναι απαραίτητο για τη σωστή λειτουργία του υπολογιστή Dell. Το λογισμικό εντοπίζει αυτόματα τον υπολογιστή και το λειτουργικό σας σύστημα και εγκαθιστά τις ενημερώσεις που ενδείκνυνται για τη δική σας διαμόρφωση.

## Βρείτε το εδώ

Ιστοχώρος υποστήριξης της Dell — [support.dell.com](http://support.dell.com)

**ΣΗΜΕΙΩΣΗ:** Επιλέξτε την περιοχή σας ή τον τομέα των δραστηριοτήτων σας για να δείτε την ενδεδειγμένη τοποθεσία υποστήριξης.

Για λήψη του λογισμικού συστήματος φορητού υπολογιστή:

- 1 Επισκεφθείτε τον ιστοχώρο **support.dell.com**, επιλέξτε την περιοχή σας ή τον τομέα δραστηριοτήτων σας και πληκτρολογήστε την ετικέτα εξυπηρέτησης.
- 2 Επιλέξτε **Drivers & Downloads** (Προγράμματα οδήγησης και λήψεις αρχείων) και κάντε κλικ στο **Go** (Μετάβαση).
- 3 Επιλέξτε το λειτουργικό σας σύστημα και αναζητήστε τη λέξη κλειδί *Notebook System Software (Λογισμικό συστήματος φορητού υπολογιστή)*.

**ΣΗΜΕΙΩΣΗ:** Το περιβάλλον του ιστοχώρου **support.dell.com** ενδέχεται να διαφέρει ανάλογα με τις επιλογές σας.

---

## Τι ψάχνετε;

- Συμβουλές για αναβαθμίσεις λογισμικού και αντιμετώπιση προβλημάτων — Συχνές ερωτήσεις, σημαντικά θέματα και γενική κατάσταση του συστήματος του υπολογιστή σας

- Χρήση των Windows XP
- Εργασία με προγράμματα και αρχεία
- Προσαρμογή της επιφάνειας εργασίας

- Ο έλεγχος για πληροφορίες σχετικά με τη δραστηριότητα του δικτύου, τον οδηγό διαχείρισης ενέργειας, τα πλήκτρα άμεσης πρόσβασης και άλλα στοιχεία πραγματοποιείται μέσω του Dell QuickSet.

## Βρείτε το εδώ

### Βοηθητικό πρόγραμμα υποστήριξης της Dell

Το βοηθητικό πρόγραμμα υποστήριξης της Dell είναι ένα αυτοματοποιημένο σύστημα αναβάθμισης και ειδοποίησης, εγκατεστημένο στον υπολογιστή σας. Η υποστήριξη αυτή παρέχει έλεγχο της κατάστασης του συστήματός σας σε πραγματικό χρόνο, ενημερώσεις λογισμικού και σχετικές πληροφορίες αυτούποστήριξης. Η πρόσβαση στο βοηθητικό πρόγραμμα υποστήριξης της Dell είναι εφικτή από το εικονίδιο  στη γραμμή εργασιών. Για περισσότερες πληροφορίες, ανατρέξτε στην ενότητα «Βοηθητικό πρόγραμμα υποστήριξης της Dell» που περιλαμβάνει ο *Οδηγός χρήσης*.

### Κέντρο βοήθειας και υποστήριξης των Windows

- 1 Επιλέξτε **Start** (Εναρξη) → **Help and Support** (Βοήθεια και υποστήριξη).
- 2 Πληκτρολογήστε μια λέξη ή φράση που περιγράφει το πρόβλημα και κάντε κλικ στο εικονίδιο του βέλους.
- 3 Κάντε κλικ στο θέμα που περιγράφει το πρόβλημά σας.
- 4 Ακολουθήστε τις οδηγίες στην οθόνη.

### Βοήθεια για το Dell QuickSet

Για να δείτε τη *Βοήθεια για το Dell QuickSet*, κάντε δεξί κλικ στο εικονίδιο  στη γραμμή εργασιών των Microsoft® Windows®.

Για περισσότερες πληροφορίες σχετικά με το Dell QuickSet, ανατρέξτε στην ενότητα «Dell™ QuickSet» που περιλαμβάνει ο *Οδηγός χρήσης*.



---

## Τι ψάχνετε;

- Επανεγκατάσταση του λειτουργικού συστήματος

## Βρείτε το εδώ

### CD με τίτλο **Λειτουργικό σύστημα**

**ΣΗΜΕΙΩΣΗ:** Το CD με τίτλο *Λειτουργικό σύστημα* ενδέχεται να είναι προαιρετικό και να μην το παραλάβετε μαζί με τον υπολογιστή σας.

Το λειτουργικό σύστημα είναι ήδη εγκατεστημένο στον υπολογιστή σας. Για να επανεγκαταστήσετε το λειτουργικό σας σύστημα, χρησιμοποιήστε το CD με τίτλο *Λειτουργικό σύστημα*. Ανατρέξτε στην ενότητα «Επαναφορά του λειτουργικού σας συστήματος» που περιλαμβάνει ο *Οδηγός χρήσης*.



Αφού επανεγκαταστήσετε το λειτουργικό σας σύστημα, χρησιμοποιήστε το προαιρετικό CD με τίτλο *Προγράμματα οδήγησης και βοηθητικά προγράμματα (CD πόρων)* για να επανεγκαταστήσετε τα προγράμματα οδήγησης για τις συσκευές που παραλάβατε μαζί με τον υπολογιστή σας.

Η ετικέτα με τον αριθμό προϊόντος του λειτουργικού σας συστήματος βρίσκεται επάνω στον υπολογιστή σας.

**ΣΗΜΕΙΩΣΗ:** Το χρώμα του CD σας ποικίλλει ανάλογα με το λειτουργικό σύστημα που παραγγείλατε.

---

## Προετοιμασία του υπολογιστή

**!** **ΠΡΟΣΟΧΗ:** Προτού ξεκινήσετε κάποια από τις διαδικασίες που αναφέρονται στην παρούσα ενότητα, ακολουθήστε τις οδηγίες ασφαλείας που περιλαμβάνει ο *Οδηγός πληροφοριών προϊόντος*.

- 1 Αποσυνεχάστε τα βοηθητικά εξαρτήματα.
- 2 Φυλάξτε τα περιεχόμενα της συσκευασίας, τα οποία θα χρειαστείτε για να ολοκληρώσετε την προετοιμασία του υπολογιστή σας.  
Η συσκευασία περιέχει επίσης την τεκμηρίωση χρήσης και κάθε λογισμικό ή πρόσθετο υλικό (όπως κάρτες υπολογιστή, μονάδες δίσκου ή μπαταρίες) που παραγγείλατε.
- 3 Συνδέστε το μετασχηματιστή AC στον αντίστοιχο σύνδεσμο του υπολογιστή και στην πρίζα.



- 4 Ανοίξτε την οθόνη του υπολογιστή και πατήστε το κουμπί τροφοδοσίας για να τον θέσετε σε λειτουργία (ανατρέξτε στην ενότητα «Μπροστινή όψη» στη σελίδα 84).

**✍** **ΣΗΜΕΙΩΣΗ:** Συνιστάται να θέσετε τον υπολογιστή σας εντός και εκτός λειτουργίας τουλάχιστον μία φορά προτού εγκαταστήσετε οποιαδήποτε κάρτα ή συνδέσετε τον υπολογιστή σε συσκευή σύνδεσης ή άλλη εξωτερική συσκευή, όπως κάποιο εκτυπωτή.

## Πληροφορίες για τον υπολογιστή σας

Ο *Οδηγός χρήσης* περιέχει λεπτομερείς πληροφορίες σχετικά με τον υπολογιστή σας. Η πρόσβαση στην ενότητα *Οδηγός χρήσης* (ανάλογα με το λειτουργικό σας σύστημα) είναι εφικτή είτε με διπλό κλικ στο εικονίδιο **Οδηγός χρήσης** στην επιφάνεια εργασίας σας είτε με κλικ στο κουμπί **Start** (Εναρξη) και την επιλογή **Help and Support Center** (Κέντρο βοήθειας και υποστήριξης) και, στη συνέχεια, κλικ στην επιλογή **User and system guides** (Οδηγοί χρήσης και συστήματος). Οι παράγραφοι που ακολουθούν πραγματεύονται κάποιες από τις συχνότερες ερωτήσεις σχετικά με τον υπολογιστή.

- *Προσαρμογέας μόντεμ και δικτύου*: Ο υπολογιστής ενδεχομένως περιλαμβάνει και μόντεμ v.92 56K και προσαρμογέα δικτύου 10/100/1000 Ethernet στην πλακέτα συστήματος. Για τις θέσεις των συνδέσμων, ανατρέξτε στην ενότητα «Πίσω όψη» στη σελίδα 85. Για περισσότερες πληροφορίες σχετικά με θύρες και συνδέσμους, ανατρέξτε στην ενότητα «Σχετικά με τον υπολογιστή σας» που περιλαμβάνει ο online *Οδηγός χρήσης*.

*Διάρκεια ζωής και χρήση της μπαταρίας*: Διάφορες μπαταρίες διατίθενται για χρήση με τον υπολογιστή σας. Η εκτέλεση ορισμένων τύπων λειτουργιών, όπως η παρατεταμένη ασύρματη λειτουργία, ίσως μειώσει σημαντικά τη διάρκεια ζωής και το χρόνο λειτουργίας της μπαταρίας.

Για περισσότερες πληροφορίες σχετικά με την απόδοση και τη χρήση της μπαταρίας, ανατρέξτε στην ενότητα «Χρήση μπαταρίας» στη σελίδα 87.

Για περισσότερες πληροφορίες σχετικά με τη διατήρηση ενέργειας, ανατρέξτε στην ενότητα *Οδηγός χρήσης*.

- *Συσκευές σύνδεσης*: Ο υπολογιστής σας υποστηρίζει τη Βάση Μέσων Dell™, το Σημείο Επέκτασης Dell D/Dock και την Προηγμένη Κάρτα Προσομοίωσης Θυρών Dell D/Port.

 **ΣΗΜΕΙΩΣΗ**: Το D420 διαθέτει άριστη σχεδίαση για χρήση μαζί με τη λεπτή Βάση Μέσων στην πραγματοποίηση συνδέσεων. Ωστόσο, είναι συμβατό με D-Family D/Port και D/Dock. Με τη χρήση D-Family D/Port και D/Dock, όλες οι θύρες μπορούν να αξιοποιηθούν αποτελεσματικά εκτός από τη θύρα 1394. Αν απαιτείται η χρήση της θύρας αυτής, συνιστάται να χρησιμοποιήσετε τη Βάση Μέσων ως κύρια συσκευή σύνδεσης.

 **ΣΗΜΕΙΩΣΗ**: Οι συσκευές σύνδεσης ενδέχεται να μη διατίθενται σε όλες τις χώρες.

- Για πληροφορίες σχετικά με την προαιρετική σας συσκευή σύνδεσης, ανατρέξτε στην τεκμηρίωση που συνόδευε τη συσκευή κατά την παραλαβή της.

Για πληροφορίες σχετικά με την επίτευξη βέλτιστης απόδοσης κατά τη χρήση συσκευής σύνδεσης με τον παρόντα υπολογιστή, ανατρέξτε στην ενότητα «Επίλυση προβλημάτων» που περιλαμβάνει ο online *Οδηγός χρήσης*.

## Μπροστινή όψη



- |   |                             |   |                         |    |  |
|---|-----------------------------|---|-------------------------|----|--|
| 1 | μάνταλο οθόνης              | 5 | κουμπιά επιφάνειας αφής | 9  | λυχνίες κατάστασης πληκτρολογίου και δικτύου |
| 2 | οθόνη                       | 6 | track stick             | 10 | αισθητήρας φωτισμού περιβάλλοντος            |
| 3 | λυχνίες κατάστασης συσκευών | 7 | πληκτρολόγιο            |    |  |
| 4 | επιφάνεια αφής              | 8 | ηχείο                   |    |  |

## Αριστερή όψη

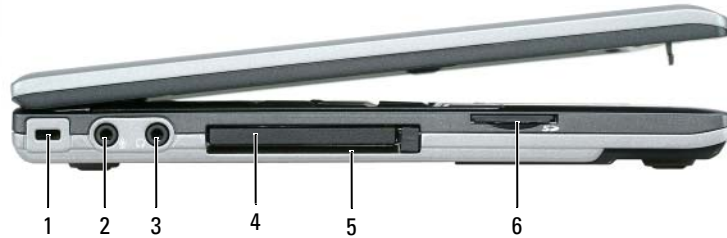

- |   |                            |   |                           |   |                                    |
|---|----------------------------|---|---------------------------|---|------------------------------------|
| 1 | υποδοχή καλωδίου ασφαλείας | 3 | σύνδεσμος ακουστικών      | 5 | υποδοχή SmartCard                  |
| 2 | σύνδεσμος μικροφώνου       | 4 | υποδοχή κάρτας υπολογιστή | 6 | υποδοχή κάρτας Secure Digital (SD) |

## Δεξιά όψη

**!** ΠΡΟΣΟΧΗ: Μη φράσσετε, μην εισάγετε αντικείμενα ή μην επιτρέψετε τη συσσώρευση σκόνης στις θυρίδες εξαερισμού. Μη φυλάσσετε τον υπολογιστή σας σε περιβάλλον με χαμηλή ροή αέρα, όπως κλειστό χαρτοφύλακα, ενώ λειτουργεί. Ο περιορισμός της ροής του αέρα μπορεί να προκαλέσει βλάβη στον υπολογιστή ή πυρκαγιά.



- |   |                   |   |  |   |                    |
|---|-------------------|---|--|---|--------------------|
| 1 | θυρίδα εξαερισμού | 2 | Διακόπτης ασύρματης ενεργοποίησης/απενεργοποίησης εντοπιστή WiFi | 3 | κουμπί τροφοδοσίας |
|---|-------------------|---|--|---|--------------------|

## Πίσω όψη

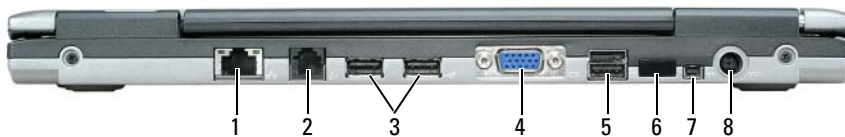

- |   |                           |   |                               |   |                             |
|---|---------------------------|---|-------------------------------|---|-----------------------------|
| 1 | σύνδεσμος δικτύου (RJ-45) | 4 | σύνδεσμος βίντεο              | 7 | σύνδεσμος IEEE 1394         |
| 2 | σύνδεσμος μόντεμ (RJ-11)  | 5 | σύνδεσμος τροφοδοτούμενου USB | 8 | σύνδεσμος μετασχηματιστή AC |
| 3 | σύνδεσμοι USB (2)         | 6 | αισθητήρας υπέρυθρων          |   |                             |

**ΣΗΜΕΙΩΣΗ:** Το D420 διαθέτει άριστη σχεδίαση για χρήση μαζί με τη λεπτή Βάση Μέσων στην πραγματοποίηση συνδέσεων. Ωστόσο, είναι συμβατό με D-Family D/Port και D/Dock. Με τη χρήση D-Family D/Port και D/Dock, όλες οι θύρες μπορούν να αξιοποιηθούν αποτελεσματικά εκτός από τη θύρα 1394. Αν απαιτείται η χρήση της θύρας αυτής, συνιστάται να χρησιμοποιήσετε τη Βάση Μέσων ως κύρια συσκευή σύνδεσης.

## Κάτω όψη

**ΠΡΟΣΟΧΗ:** Μη φράσσετε, μην εισάγετε αντικείμενα ή μην επιτρέψετε τη συσσώρευση σκόνης στις θυρίδες εξαερισμού. Μη φυλάσσετε τον υπολογιστή σας σε περιβάλλον με χαμηλή ροή αέρα, όπως κλειστό χαρτοφύλακα, ενώ λειτουργεί. Ο περιορισμός της ροής του αέρα μπορεί να προκαλέσει βλάβη στον υπολογιστή ή πυρκαγιά.



- |   |                            |   |   |   |                           |
|---|----------------------------|---|---|---|---------------------------|
| 1 | μπαταρία                   | 3 | διακόπτης για αποδέσμευση του μάνταλου στο φατνίο μπαταρίας (2) | 5 | θυρίδα εξαερισμού         |
| 2 | δείκτης φόρτισης μπαταρίας | 4 | κάλυμμα λειτουργικής μονάδας μνήμης/WLAN Mini-Card              | 6 | υποδοχή συσκευής σύνδεσης |

# Χρήση μπαταρίας

## Απόδοση μπαταρίας

 **ΣΗΜΕΙΩΣΗ:** Ο *Οδηγός πληροφοριών* προϊόντος ή το χωριστό έντυπο εγγύησης που παραλάβατε μαζί με τον υπολογιστή σας περιέχει πληροφορίες σχετικά με την εγγύηση της Dell για τον υπολογιστή σας.

Για βέλτιστη απόδοση και διατήρηση των ρυθμίσεων BIOS, ο φορητός σας υπολογιστής Dell™ πρέπει πάντοτε να λειτουργεί με εγκατεστημένη την κύρια μπαταρία. Μία μπαταρία παρέχεται ως συνθήκης εξοπλισμός στο φατνίο μπαταρίας.

 **ΣΗΜΕΙΩΣΗ:** Επειδή η μπαταρία ίσως δεν είναι πλήρως φορτισμένη, την πρώτη φορά που θα χρησιμοποιήσετε τον νέο σας υπολογιστή συνδέστε τον σε πρίζα χρησιμοποιώντας το μετασχηματιστή AC. Για άριστα αποτελέσματα, ο υπολογιστής πρέπει να λειτουργήσει με το μετασχηματιστή AC ωσότου η μπαταρία φορτιστεί πλήρως. Για να δείτε την κατάσταση φόρτισης της μπαταρίας, επιλέξτε **Control Panel** (Πίνακας ελέγχου) → **Power Options** (Επιλογές ενέργειας), και, στη συνέχεια, επιλέξτε την καρτέλα **Power Meter** (Μετρητής ενέργειας).

 **ΣΗΜΕΙΩΣΗ:** Ο χρόνος λειτουργίας της μπαταρίας (η διάρκεια διατήρησης μιας φόρτισης) μειώνεται όσο περνά ο καιρός. Ανάλογα με τη συχνότητα και τις συνθήκες χρήσης της μπαταρίας, ίσως χρειαστεί να αγοράσετε καινούρια μπαταρία κατά τη διάρκεια ζωής του υπολογιστή σας.

Ο χρόνος λειτουργίας της μπαταρίας ποικίλλει ανάλογα με τις συνθήκες λειτουργίας.

Ο χρόνος λειτουργίας μειώνεται σημαντικά όταν εκτελείτε εργασίες που, μεταξύ άλλων, περιλαμβάνουν:

- Χρήση μονάδων οπτικού δίσκου
- Χρήση συσκευών ασυρματικών επικοινωνιών, καρτών υπολογιστή, ExpressCard, καρτών μνήμης μέσω USB ή συσκευών USB
- Χρήση ρυθμίσεων οθόνης σε υψηλή φωτεινότητα, τρισδιάστατων προγραμμάτων προστασίας οθόνης ή άλλων προγραμμάτων που απαιτούν μεγάλη κατανάλωση ενέργειας, όπως τρισδιάστατα παιχνίδια
- Λειτουργία του υπολογιστή σε κατάσταση μέγιστης απόδοσης (ανατρέξτε στην ενότητα «Διαμόρφωση των ρυθμίσεων διαχείρισης ενέργειας» που περιλαμβάνει ο *Οδηγός χρήσης*)

 **ΣΗΜΕΙΩΣΗ:** Συνιστάται να συνδέετε τον υπολογιστή σας σε πρίζα κατά την εγγραφή δεδομένων σε CD ή DVD.

Μπορείτε να ελέγξετε τη φόρτιση της μπαταρίας προτού την τοποθετήσετε στον υπολογιστή (ανατρέξτε στην ενότητα «Έλεγχος της φόρτισης της μπαταρίας» στη σελίδα 88). Μπορείτε επίσης να ρυθμίσετε τις επιλογές διαχείρισης ενέργειας ώστε να ειδοποιείστε όταν η ισχύς της μπαταρίας είναι χαμηλή (ανατρέξτε στην ενότητα «Διαμόρφωση των ρυθμίσεων διαχείρισης ενέργειας» που περιλαμβάνει ο *Οδηγός χρήσης*).

 **ΠΡΟΣΟΧΗ:** Η χρήση μη συμβατής μπαταρίας ενδέχεται να αυξήσει τον κίνδυνο πυρκαγιάς ή έκρηξης. Αντικαθιστάτε την μόνο με συμβατή μπαταρία αγορασμένη από την Dell. Η μπαταρία ιόντων λιθίου είναι σχεδιασμένη για να χρησιμοποιείται μαζί με τον υπολογιστή Dell. Μην χρησιμοποιείτε μπαταρίες από άλλους υπολογιστές.

 **ΠΡΟΣΟΧΗ:** Μην απορρίπτετε τις μπαταρίες μαζί με τα συνήθη οικιακά απορρίμματα. Όταν η μπαταρία σας δεν μπορεί πλέον να διατηρήσει τη φόρτισή της, αποταθείτε στον τοπικό φορέα διάθεσης απορριμμάτων ή περιβαλλοντικό οργανισμό για να σας συμβουλευθούν σχετικά με την απόρριψη μπαταριών ιόντων λιθίου. Ανατρέξτε στην ενότητα «Απόρριψη μπαταρίας» που περιλαμβάνει ο *Οδηγός πληροφοριών προϊόντος*.

 **ΠΡΟΣΟΧΗ:** Η εσφαλμένη χρήση της μπαταρίας μπορεί να αυξήσει τον κίνδυνο πυρκαγιάς ή χημικού εγκαύματος. Αποφύγετε τη διάτρηση, την καύση, την αποσυναρμολόγηση ή την έκθεση της μπαταρίας σε θερμοκρασίες υψηλότερες από τους 65°C (149°F). Φυλάσσετε την μπαταρία μακριά από τα παιδιά. Η διαχείριση κατεστραμμένων μπαταριών ή μπαταριών που παρουσιάζουν διαρροές πρέπει να γίνεται με ιδιαίτερη προσοχή. Οι κατεστραμμένες μπαταρίες ενδέχεται να παρουσιάσουν διαρροή και να προκαλέσουν τραυματισμό ατόμων ή ζημιά σε εξοπλισμό.

## Έλεγχος της φόρτισης της μπαταρίας

Ο Μετρητής μπαταρίας του Dell QuickSet, ο **Μετρητής ενέργειας** των Microsoft Windows και το εικονίδιο , ο δείκτης φόρτισης και ο δείκτης καλής κατάστασης της μπαταρίας, καθώς και η προειδοποίηση χαμηλής μπαταρίας παρέχουν πληροφορίες για τη φόρτιση της μπαταρίας.

### Μετρητής μπαταρίας Dell™ QuickSet

Αν έχει γίνει εγκατάσταση του Dell QuickSet, πιάστε <Fn> <F3> για να εμφανίσετε στην οθόνη το μετρητή μπαταρίας QuickSet. Ο μετρητής μπαταρίας εμφανίζει την κατάσταση, την απόδοση, το επίπεδο φόρτισης και το χρόνο ολοκλήρωσης φόρτισης για την μπαταρία του υπολογιστή σας.

Για περισσότερες πληροφορίες σχετικά με το QuickSet, κάντε δεξί κλικ στο εικονίδιο  στη γραμμή εργασιών και επιλέξτε **Βοήθεια**.

### Μετρητής ενέργειας των Microsoft® Windows®

Ο μετρητής ενέργειας των Windows δείχνει την εναπομένονσα ισχύ της μπαταρίας. Για να ελέγξετε το μετρητή ενέργειας, κάντε διπλό κλικ στο εικονίδιο  στη γραμμή εργασιών.

Αν ο υπολογιστής είναι συνδεδεμένος σε πρίζα, εμφανίζεται ένα εικονίδιο .

### Δείκτης φόρτισης

Πιέζοντας μία φορά ή *πιέζοντας και κρατώντας πατημένο* το κουμπί κατάστασης στο δείκτη φόρτισης της μπαταρίας, μπορείτε να ελέγξετε τα εξής:

- Φόρτιση μπαταρίας (ελέγξτε πιέζοντας και *αφήνοντας* το κουμπί κατάστασης)
- Απόδοση μπαταρίας (ελέγξτε πιέζοντας και *κρατώντας πατημένο* το κουμπί κατάστασης)

Ο χρόνος λειτουργίας της μπαταρίας καθορίζεται κατά κύριο λόγο από το πόσες φορές έχει φορτιστεί. Ύστερα από εκατοντάδες κύκλων φόρτισης και αποφόρτισης, οι μπαταρίες χάνουν μέρος της δυνατότητας φόρτισης ή της απόδοσής τους. Αυτό σημαίνει ότι η μπαταρία μπορεί να δείχνει «φορτισμένη» με βάση τις ενδείξεις κατάστασης αλλά να έχει μειωμένη δυνατότητα φόρτισης (απόδοση).



### Έλεγχος της φόρτισης της μπαταρίας

Για να ελέγξετε τη φόρτιση της μπαταρίας, *πιέστε και αφήστε* το κουμπί κατάστασης στο δείκτη φόρτισης της μπαταρίας ώστε να ανάψουν οι λυχνίες της στάθμης φόρτισης. Κάθε λυχνία εκφράζει περίπου το είκοσι (20) τοις εκατό της συνολικής φόρτισης της μπαταρίας. Για παράδειγμα, αν στην μπαταρία απομένει το ογδόντα (80) τοις εκατό της φόρτισής της, τότε ανάβουν τέσσερις από τις λυχνίες αυτές. Αν δεν ανάβει καμία, αυτό σημαίνει ότι η μπαταρία έχει αποφορτιστεί.

### Έλεγχος της απόδοσης της μπαταρίας



**ΣΗΜΕΙΩΣΗ:** Μπορείτε να ελέγξετε την απόδοση της μπαταρίας με έναν από τους εξής δύο τρόπους: χρησιμοποιώντας το δείκτη φόρτισης της μπαταρίας όπως περιγράφεται παρακάτω και το μετρητή μπαταρίας στο Dell QuickSet. Για πληροφορίες σχετικά με το QuickSet, κάντε δεξί κλικ στο εικονίδιο  στη γραμμή εργασιών και επιλέξτε **Βοήθεια**.

Για να ελέγξετε την απόδοση της μπαταρίας χρησιμοποιώντας το δείκτη φόρτισης, *πιέστε και κρατήστε πατημένο* το κουμπί κατάστασης στο δείκτη φόρτισης της μπαταρίας για τουλάχιστον 3 δευτερόλεπτα. Αν δεν ανάψει καμία λυχνία, η μπαταρία βρίσκεται σε καλή κατάσταση και διατηρεί την αρχική της δυνατότητα φόρτισης σε ποσοστό υψηλότερο από το ογδόντα (80) τοις εκατό. Κάθε λυχνία εκφράζει σταδιακή υποβάθμιση. Αν ανάψουν τρεις λυχνίες, τότε η χωρητικότητα είναι μικρότερη από το εξήντα (60) τοις εκατό και θα πρέπει να φροντίσετε για την αντικατάσταση της μπαταρίας. Ανατρέξτε στην ενότητα «Προδιαγραφές» που περιλαμβάνει ο *Οδηγός χρήσης για περισσότερες πληροφορίες σχετικά με το χρόνο λειτουργίας της μπαταρίας*.

### Προειδοποίηση για χαμηλή ισχύ της μπαταρίας



**ΕΙΔΟΠΟΙΗΣΗ:** Για να αποφύγετε απώλεια ή καταστροφή δεδομένων, αποθηκεύστε την εργασία σας αμέσως μόλις δείτε την προειδοποίηση για χαμηλή ισχύ της μπαταρίας. Ύστερα συνδέστε τον υπολογιστή σε πρίζα. Αν η μπαταρία αποφορτιστεί τελείως, αρχίζει αυτόματα η κατάσταση αδρανοποίησης.

Σύμφωνα με την προεπιλογή, ένα αναδυόμενο παράθυρο σας ειδοποιεί όταν η φόρτιση της μπαταρίας έχει μειωθεί κατά περίπου ενενήντα (90) τοις εκατό. Μπορείτε να αλλάξετε τις ρυθμίσεις για τις ειδοποιήσεις σχετικά με την μπαταρία στο QuickSet ή στο παράθυρο **Ιδιότητες επιλογών ενέργειας**. Ανατρέξτε στην ενότητα «Διαμόρφωση των ρυθμίσεων διαχείρισης ενέργειας» που περιλαμβάνει ο *Οδηγός χρήσης για πληροφορίες σχετικά με την πρόσβαση στο QuickSet ή στο παράθυρο Ιδιότητες επιλογών ενέργειας*.

## Φόρτιση της μπαταρίας



**ΣΗΜΕΙΩΣΗ:** Με το Dell™ ExpressCharge™, όταν ο υπολογιστής είναι κλειστός, ο μετασχηματιστής AC φορτίζει μια πλήρως αποφορτισμένη μπαταρία κατά ογδόντα (80) τοις εκατό σε περίπου 1 ώρα και εκατό (100) τοις εκατό σε περίπου 2 ώρες. Ο χρόνος φόρτισης είναι μεγαλύτερος όταν ο υπολογιστής είναι ανοικτός. Μπορείτε να αφήσετε την μπαταρία στον υπολογιστή για όσο διάστημα θέλετε. Τα εσωτερικά κυκλώματα της μπαταρίας αποτρέπουν την υπερφόρτισή της.

Όταν συνδέετε τον υπολογιστή σε πρίζα ή εγκαθιστάτε μπαταρία ενώ ο υπολογιστής είναι συνδεδεμένος σε πρίζα, ο υπολογιστής ελέγχει τη φόρτιση και τη θερμοκρασία της μπαταρίας. Στη συνέχεια, αν χρειαστεί, ο μετασχηματιστής AC φορτίζει την μπαταρία και διατηρεί τη φόρτισή της.

Αν η μπαταρία θερμάνθηκε επειδή χρησιμοποιήθηκε στον υπολογιστή σας ή ήταν σε ζεστό περιβάλλον, ενδέχεται να μη φορτιστεί όταν συνδέσετε τον υπολογιστή σε πρίζα.

Η μπαταρία έχει υπερθερμανθεί και δεν μπορεί να αρχίσει η φόρτιση αν η λυχνία  αναβοσβήνει αλλάζοντας διαδοχικά από πράσινο σε πορτοκαλί χρώμα. Αποσυνδέστε τον υπολογιστή από την πρίζα και αφήστε τον υπολογιστή και την μπαταρία να κρυσώσουν σε θερμοκρασία δωματίου. Έπειτα συνδέστε τον υπολογιστή σε πρίζα και συνεχίστε τη φόρτιση της μπαταρίας.

Για περισσότερες πληροφορίες ως προς την επίλυση προβλημάτων που αντιμετωπίζετε με την μπαταρία, ανατρέξτε στην ενότητα «Προβλήματα ισχύος» που περιλαμβάνει ο *Οδηγός χρήσης*.

## Αντικατάσταση της μπαταρίας



**ΠΡΟΣΟΧΗ:** Προτού εκτελέσετε τις διαδικασίες αυτές, σβήστε τον υπολογιστή, αποσυνδέστε το μετασχηματιστή AC από την πρίζα και τον υπολογιστή, αποσυνδέστε το μόντεμ από την πρίζα και τον υπολογιστή και αποσυνδέστε οποιαδήποτε άλλα εξωτερικά καλώδια από τον υπολογιστή.



**ΠΡΟΣΟΧΗ:** Η χρήση μη συμβατής μπαταρίας ενδέχεται να αυξήσει τον κίνδυνο πυρκαγιάς ή έκρηξης. Αντικαθιστάτε την μόνο με συμβατή μπαταρία αγορασμένη από την Dell. Η μπαταρία είναι σχεδιασμένη για να χρησιμοποιείται μαζί με τον υπολογιστή Dell™. Μην χρησιμοποιείτε μπαταρίες από άλλους υπολογιστές.



**ΕΙΔΟΠΟΙΗΣΗ:** Πρέπει να αποσυνδέσετε όλα τα εξωτερικά καλώδια από τον υπολογιστή ώστε να αποφύγετε βλάβες στους συνδέσμους.

Για να αφαιρέσετε την μπαταρία:

- 1 Αν ο υπολογιστής είναι συνδεδεμένος σε κάποια συσκευή σύνδεσης, αποσυνδέστε τον. Για οδηγίες, ανατρέξτε στην τεκμηρίωση που συνόδευε τη συσκευή σύνδεσης κατά την παραλαβή της.
- 2 Βεβαιωθείτε ότι έχετε σβήσει τον υπολογιστή.
- 3 Σύρετε τα δύο μάνταλα αποδέσμευσης του φατινίου μπαταρίας στο κάτω μέρος του υπολογιστή ώσπου να ακουστεί ο χαρακτηριστικός ήχος απασφάλισης (κλικ).
- 4 Σύρετε την μπαταρία έξω και απομακρύνετε την από τον υπολογιστή.

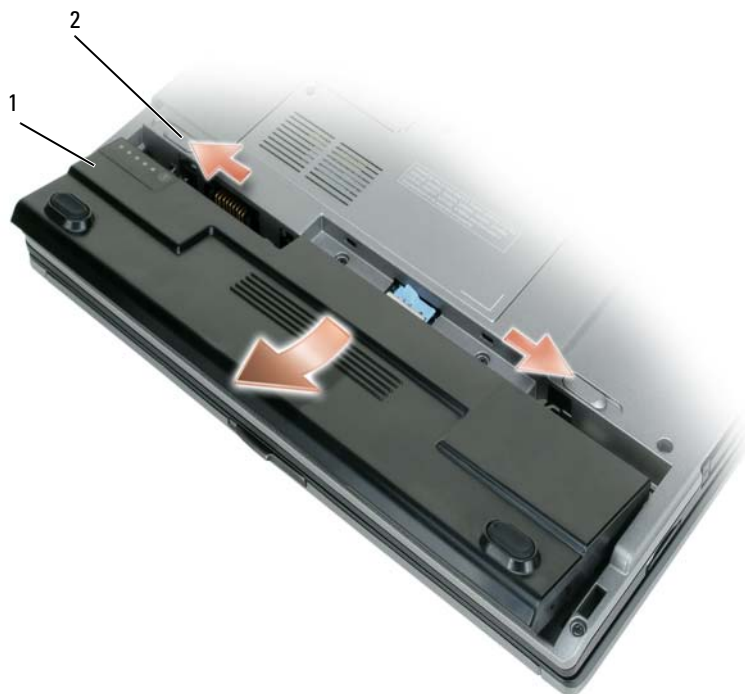

1 μπαταρία

2 διακόπτες για αποδέσμευση του μάνταλου στο φατνίο μπαταρίας (2)

Για να ολοκληρώσετε την αντικατάσταση, τοποθετήστε την καινούρια μπαταρία στο φατνίο και πιέστε την προς τα κάτω ώσπου να ακουστεί ο χαρακτηριστικός ήχος (κλικ) ασφάλισης του διακόπτη αποδέσμευσης του μάνταλου στο φατνίο μπαταρίας.

### **Αποθήκευση μπαταρίας**

Αφαιρείτε την μπαταρία όταν αποθηκεύετε τον υπολογιστή σας για παρατεταμένο χρονικό διάστημα. Κατά τη διάρκεια μακρόχρονης αποθήκευσης, η μπαταρία αποφορτίζεται. Μετά από μακρά περίοδο αποθήκευσης, φορτίστε πλήρως την μπαταρία προτού τη χρησιμοποιήσετε (ανατρέξτε στην ενότητα «Φόρτιση της μπαταρίας» στη σελίδα 90).

# Αντιμετώπιση προβλημάτων

## Προβλήματα κλειδωμάτων και λογισμικού

 **ΠΡΟΣΟΧΗ:** Προτού ξεκινήσετε κάποια από τις διαδικασίες που αναφέρονται στην παρούσα ενότητα, ακολουθήστε τις οδηγίες για την ασφάλεια που περιλαμβάνει ο *Οδηγός πληροφοριών προϊόντος*.

### Δεν γίνεται εκκίνηση του υπολογιστή

**ΒΕΒΑΙΩΘΕΙΤΕ ΟΤΙ Ο ΜΕΤΑΣΧΗΜΑΤΙΣΤΗΣ AC ΕΙΝΑΙ ΣΤΑΘΕΡΑ ΣΥΝΔΕΔΕΜΕΝΟΣ ΣΤΟΝ ΥΠΟΛΟΓΙΣΤΗ ΚΑΙ ΣΤΗΝ ΠΡΙΖΑ.**

### Ο υπολογιστής δεν αποκρίνεται πλέον

 **ΕΙΔΟΠΟΙΗΣΗ:** Ενδέχεται να χάσετε δεδομένα αν δεν είναι δυνατή η εκτέλεση τερματισμού του λειτουργικού συστήματος.

**ΣΒΗΣΤΕ ΤΟΝ ΥΠΟΛΟΓΙΣΤΗ ΣΑΣ** — Αν ο υπολογιστής δεν μπορεί να αποκριθεί ενώ πιέζετε ένα πλήκτρο στο πληκτρολόγιο ή μετακινείτε το ποντίκι σας, πιέστε και κρατήστε πατημένο το κουμπί τροφοδοσίας για τουλάχιστον 8 έως 10 δευτερόλεπτα, ωσότου σβήσει ο υπολογιστής. Στη συνέχεια, επανεκκινήστε τον.

### Κάποιο πρόγραμμα δεν αποκρίνεται πλέον ή η λειτουργία του επανειλημμένα διακόπτεται αιφνιδίως

 **ΣΗΜΕΙΩΣΗ:** Το λογισμικό συνήθως περιλαμβάνει οδηγίες για την εγκατάσταση είτε στην τεκμηρίωσή του είτε σε δισκέτα ή CD.

#### ΤΕΡΜΑΤΙΣΤΕ ΤΟ ΠΡΟΓΡΑΜΜΑ —

- 1 Πιέστε ταυτόχρονα <Ctrl> <Shift> <Esc>.
- 2 Κάντε κλικ στην επιλογή **Task Manager** (Διαχείριση εργασιών).
- 3 Κάντε κλικ στο πρόγραμμα που δεν αποκρίνεται πλέον.
- 4 Κάντε κλικ στην επιλογή **End Task** (Τέλος διεργασίας).

**ΣΥΜΒΟΥΛΕΥΤΕΙΤΕ ΤΗΝ ΤΕΚΜΗΡΙΩΣΗ ΤΟΥ ΛΟΓΙΣΜΙΚΟΥ** — Αν χρειαστεί, απεγκαταστήστε και επανεγκαταστήστε το πρόγραμμα.

### Κάποιο πρόγραμμα είναι σχεδιασμένο για παλαιότερη έκδοση του λειτουργικού συστήματος Microsoft® Windows®

#### ΕΚΤΕΛΕΣΤΕ ΤΟ PROGRAM COMPATIBILITY WIZARD (ΟΔΗΓΟΣ ΣΥΜΒΑΤΟΤΗΤΑΣ

ΠΡΟΓΡΑΜΜΑΤΟΣ) — Ο οδηγός συμβατότητας προγράμματος διαμορφώνει ένα πρόγραμμα έτσι ώστε να εκτελείται σε περιβάλλον παρόμοιο με περιβάλλοντα λειτουργικού συστήματος διαφορετικού από τα Windows XP.

- 1 Επιλέξτε **Start** (Εναρξη)→ **All Programs** (Όλα τα προγράμματα)→ **Accessories** (Βοηθήματα)→ **Program Compatibility Wizard** (Οδηγός συμβατότητας προγράμματος)→ **Next** (Επόμενο).
- 2 Ακολουθήστε τις οδηγίες στην οθόνη.

## Εμφανίζεται μια μπλε οθόνη

**ΣΒΗΣΤΕ ΤΟΝ ΥΠΟΛΟΓΙΣΤΗ ΣΑΣ** — Αν ο υπολογιστής δεν μπορεί να αποκριθεί ενώ πιέζετε ένα πλήκτρο στο πληκτρολόγιο ή μετακινείτε το ποντίκι σας, πιέστε και κρατήστε πατημένο το κουμπί τροφοδοσίας για τουλάχιστον 8 έως 10 δευτερόλεπτα, ωστόσο σβήσει ο υπολογιστής. Στη συνέχεια, επανεκκινήστε τον.

## Άλλα προβλήματα λογισμικού

**ΣΥΜΒΟΥΛΕΥΤΕΙΤΕ ΤΗΝ ΤΕΚΜΗΡΙΩΣΗ ΤΟΥ ΛΟΓΙΣΜΙΚΟΥ Ή ΕΠΙΚΟΙΝΩΝΗΣΤΕ ΜΕ ΤΟΝ ΚΑΤΑΣΚΕΥΑΣΤΗ ΤΟΥ ΓΙΑ ΠΛΗΡΟΦΟΡΙΕΣ ΣΧΕΤΙΚΑ ΜΕ ΤΗΝ ΑΝΤΙΜΕΤΩΠΙΣΗ ΠΡΟΒΛΗΜΑΤΩΝ** —

- Βεβαιωθείτε ότι το πρόγραμμα είναι συμβατό με το λειτουργικό σύστημα που έχετε εγκατεστημένο στον υπολογιστή σας.
- Βεβαιωθείτε ότι ο υπολογιστής ικανοποιεί τις ελάχιστες απαιτήσεις υλικού για την εκτέλεση του λογισμικού. Ανατρέξτε στην τεκμηρίωση του λογισμικού για πληροφορίες.
- Βεβαιωθείτε ότι το πρόγραμμα είναι εγκατεστημένο και διαμορφωμένο σωστά.
- Επαληθεύστε ότι τα προγράμματα οδήγησης των συσκευών δεν βρίσκονται σε διένεξη με το πρόγραμμα.
- Αν χρειαστεί, απεγκαταστήστε και επανεγκαταστήστε το πρόγραμμα.

**ΔΗΜΙΟΥΡΓΗΣΤΕ ΑΜΕΣΩΣ ΕΦΕΔΡΙΚΑ ΑΝΤΙΓΡΑΦΑ ΤΩΝ ΑΡΧΕΙΩΝ ΣΑΣ.**

**ΧΡΗΣΙΜΟΠΟΙΗΣΤΕ ΠΡΟΓΡΑΜΜΑ ΑΝΙΧΝΕΥΣΗΣ ΙΩΝ ΓΙΑ ΝΑ ΕΛΕΓΞΕΤΕ ΤΟ ΣΚΛΗΡΟ ΔΙΣΚΟ, ΤΙΣ ΔΙΣΚΕΤΕΣ Ή ΤΑ CD.**

**ΑΠΟΘΗΚΕΥΣΤΕ ΚΑΙ ΚΛΕΙΣΤΕ ΟΛΑ ΤΑ ΑΝΟΙΚΤΑ ΑΡΧΕΙΑ Ή ΠΡΟΓΡΑΜΜΑΤΑ ΚΑΙ ΤΕΡΜΑΤΙΣΤΕ ΤΟΝ ΥΠΟΛΟΓΙΣΤΗ ΣΑΣ ΑΠΟ ΤΟ ΜΕΝΟΥ START (ΕΝΑΡΞΗ).**

**ΕΛΕΓΞΤΕ ΤΟΝ ΥΠΟΛΟΓΙΣΤΗ ΓΙΑ ΤΥΧΟΝ SPYWARE (ΛΟΓΙΣΜΙΚΟ ΥΠΟΚΛΟΠΗΣ)** — Αν ο υπολογιστής σας παρουσιάζει αργές επιδόσεις, αν εμφανίζονται συχνά αναδυόμενες διαφημίσεις ή αν έχετε προβλήματα με τη σύνδεση στο Internet, τότε ίσως έχει προσβληθεί από spyware. Χρησιμοποιήστε ένα πρόγραμμα προστασίας από ιούς που περιλαμβάνει προστασία έναντι spyware (το πρόγραμμά σας ίσως απαιτεί αναβάθμιση) για να ελέγξετε τον υπολογιστή και να αφαιρέσετε το spyware. Για περισσότερες πληροφορίες επισκεφτείτε τον ιστοχώρο [support.dell.com](http://support.dell.com) και εκτελέστε αναζήτηση με τη λέξη κλειδί *spyware*.

**ΕΚΤΕΛΕΣΤΕ ΤΟ ΔΙΑΓΝΩΣΤΙΚΟ ΠΡΟΓΡΑΜΜΑ ΤΗΣ DELL** — Ανατρέξτε στην ενότητα «Διαγνωστικό πρόγραμμα της Dell» στη σελίδα 94. Αν όλες οι δοκιμές είναι επιτυχημένες, τότε το σφάλμα σχετίζεται με πρόβλημα λογισμικού.

## Διαγνωστικό πρόγραμμα της Dell

 **ΠΡΟΣΟΧΗ:** Προτού ξεκινήσετε κάποια από τις διαδικασίες που αναφέρονται στην παρούσα ενότητα, ακολουθήστε τις οδηγίες για την ασφάλεια που περιλαμβάνει ο *Οδηγός πληροφοριών προϊόντος*.

### Πότε πρέπει να χρησιμοποιείτε το διαγνωστικό πρόγραμμα της Dell

Αν αντιμετωπίζετε κάποιο πρόβλημα με τον υπολογιστή σας, πραγματοποιήστε τους ελέγχους που αναφέρονται στην ενότητα «Προβλήματα κλειδωμάτων και λογισμικού» στη σελίδα 92 και εκτελέστε το διαγνωστικό πρόγραμμα της Dell προτού επικοινωνήσετε με την Dell για τεχνική βοήθεια.

Συνιστάται να εκτυπώσετε τις διαδικασίες αυτές προτού ξεκινήσετε.

 **ΕΙΔΟΠΟΙΗΣΗ:** Το διαγνωστικό πρόγραμμα της Dell λειτουργεί μόνο σε υπολογιστές Dell™.

 **ΣΗΜΕΙΩΣΗ:** Το CD με τίτλο *Προγράμματα οδήγησης και βοηθητικά προγράμματα* είναι προαιρετικό και ενδέχεται να μην το παραλάβετε μαζί με τον υπολογιστή σας.

Εκτελέστε έναρξη του διαγνωστικού προγράμματος είτε από τη μονάδα του σκληρού σας δίσκου είτε από το CD με τίτλο *Προγράμματα οδήγησης και βοηθητικά προγράμματα* (επίσης γνωστό ως *CD πόρων*).

### Έναρξη του διαγνωστικού προγράμματος της Dell από το σκληρό σας δίσκο

Το διαγνωστικό πρόγραμμα της Dell βρίσκεται σε ένα αθάετο διαμέρισμα του βοηθητικού προγράμματος διαγνωστικών ελέγχων στη μονάδα του σκληρού σας δίσκου.

 **ΣΗΜΕΙΩΣΗ:** Αν ο υπολογιστής σας δεν μπορεί να εμφανίσει κάποια εικόνα οθόνης, επικοινωνήστε με την Dell (ανατρέξτε στην ενότητα «Επικοινωνία με την Dell» που περιλαμβάνει ο *Οδηγός χρήσης*).

- 1 Τερματίστε τη λειτουργία του υπολογιστή.
- 2 Αν ο υπολογιστής είναι συνδεδεμένος με συσκευή σύνδεσης, αποσυνδέστε τον. Για οδηγίες, ανατρέξτε στην τεκμηρίωση που συνόδευε τη συσκευή σύνδεσης κατά την παραλαβή της.
- 3 Συνδέστε τον υπολογιστή σε πρίζα.
- 4 Το διαγνωστικό πρόγραμμα μπορεί να ξεκινήσει με έναν από τους εξής δύο τρόπους:
  - α Ανοίξτε τον υπολογιστή. Όταν εμφανιστεί το λογότυπο DELL™, πιέστε αμέσως <F12>. Επιλέξτε το στοιχείο *Diagnostics* (Διαγνωστικοί έλεγχοι) από το μενού εκκίνησης και πιέστε <Enter>.

 **ΣΗΜΕΙΩΣΗ:** Αν περιμένετε πολλή ώρα και εμφανίζεται το λογότυπο του λειτουργικού συστήματος, συνεχίστε να περιμένετε ώσπου δείτε την επιφάνεια εργασίας των Microsoft® Windows®. Στη συνέχεια, τερματίστε τη λειτουργία του υπολογιστή και δοκιμάστε ξανά.

β Πιέστε και κρατήστε πατημένο το πλήκτρο <Fn> την ώρα που ενεργοποιείται ο υπολογιστής.

 **ΣΗΜΕΙΩΣΗ:** Αν εμφανιστεί μήνυμα ότι δεν βρέθηκε διαμέρισμα διαγνωστικού ελέγχου, εκτελέστε το Διαγνωστικό πρόγραμμα της Dell από το CD με τίτλο *Προγράμματα οδήγησης και βοηθητικά προγράμματα*.

Ο υπολογιστής εκτελεί μια σειρά αρχικών δοκιμών στην πλακέτα του συστήματός σας, στο πληκτρολόγιο, στο σκληρό δίσκο και στην οθόνη. Οι δοκιμές αυτές ονομάζονται Pre-boot System Assessment (αξιολόγηση του συστήματος πριν από την εκκίνηση).

- Κατά τη διάρκεια της αξιολόγησης, απαντήστε στις ερωτήσεις που εμφανίζονται.
- Αν εντοπιστεί κάποια βλάβη, ο υπολογιστής σταματά και ακούγεται ένας χαρακτηριστικός ήχος (μπιπ). Για να διακόψετε την αξιολόγηση και να επανεκκινήσετε τον υπολογιστή, πιέστε <Esc>. Για να συνεχίσετε με την επόμενη δοκιμή, πιέστε <y>. Για να επαναληφθεί η δοκιμή του εξαρτήματος στο οποίο εντοπίστηκε βλάβη, πιέστε <r>.
- Αν εντοπιστούν βλάβες κατά την αξιολόγηση του συστήματος πριν την εκκίνηση, σημειώστε τον κωδικό ή τους κωδικούς των σφαλμάτων και επικοινωνήστε με την Dell (ανατρέξτε στην ενότητα «Επικοινωνία με την Dell» που περιλαμβάνει ο *Οδηγός χρήσης*).

Αν η αξιολόγηση του συστήματος πριν την εκκίνηση ολοκληρωθεί με επιτυχία, θα λάβετε το μήνυμα Εκκίνηση του διαμερίσματος βοηθητικής εφαρμογής διαγνωστικών ελέγχων της Dell. Πιέστε ένα πλήκτρο για να συνεχίσετε.

- 5 Πιέστε οποιοδήποτε πλήκτρο για έναρξη του διαγνωστικού προγράμματος της Dell από το διαμέρισμα βοηθητικού προγράμματος διαγνωστικών ελέγχων στη μονάδα του σκληρού σας δίσκου.

## Έναρξη του διαγνωστικού προγράμματος της Dell από το CD με τίτλο Προγράμματα οδήγησης και βοηθητικά προγράμματα

- 1 Τοποθετήστε στη μονάδα το CD με τίτλο *Προγράμματα οδήγησης και βοηθητικά προγράμματα*.
- 2 Τερματίστε τη λειτουργία του υπολογιστή και επανεκκινήστε τον.

Όταν εμφανιστεί το λογότυπο DELL™, πιέστε αμέσως <F12>.

Αν περιμένετε πολλή ώρα και εμφανίζεται το λογότυπο των Windows, συνεχίστε να περιμένετε ωσότου δείτε την επιφάνεια εργασίας των Windows. Στη συνέχεια, τερματίστε τη λειτουργία του υπολογιστή και δοκιμάστε ξανά.



**ΣΗΜΕΙΩΣΗ:** Τα βήματα που ακολουθούν αλλάζουν τη σειρά εκκίνησης για μία μόνο φορά. Στην επόμενη εκκίνηση, η έναρξη λειτουργίας του υπολογιστή γίνεται σύμφωνα με τις συσκευές που καθορίζονται στο πρόγραμμα προετοιμασίας του συστήματος.

- 3 Όταν εμφανιστεί η λίστα των συσκευών εκκίνησης, επιλέξτε **CD/DVD/CD-RW Drive** (Μονάδα CD/DVD/CD-RW) και πιέστε <Enter>.
- 4 Από το μενού που εμφανίζεται επιλέξτε **Boot from CD-ROM** (Εκκίνηση από το CD-ROM) και πιέστε <Enter>.
- 5 Πληκτρολογήστε 1 για έναρξη του μενού και πιέστε <Enter> για να προχωρήσετε.
- 6 Επιλέξτε **Run the 32 Bit Dell Diagnostics** (Εκτέλεση του διαγνωστικού προγράμματος 32 Bit της Dell) από την αριθμημένη λίστα. Αν παρατίθενται πολλαπλές εκδόσεις, επιλέξτε την έκδοση που ενδείκνυται για τον υπολογιστή σας.
- 7 Όταν εμφανιστεί το **Κύριο μενού** του διαγνωστικού προγράμματος της Dell, επιλέξτε τη δοκιμή που θέλετε να εκτελέσετε.

## Κύριο μενού του διαγνωστικού προγράμματος της Dell

- 1 Μετά τη λήψη του διαγνωστικού προγράμματος της Dell και την εμφάνιση της οθόνης για το **Κύριο μενού**, κάντε κλικ στο κουμπί της επιθυμητής επιλογής.

Επιλογή	Λειτουργία
Express Test (Ταχεία δοκιμή)	Εκτελεί ένα γρήγορο έλεγχο των συσκευών. Ο έλεγχος αυτός διαρκεί συνήθως 10 έως 20 λεπτά και δεν απαιτεί τη συμμετοχή σας. Εκτελέστε πρώτα τη λειτουργία <b>Express Test</b> (Ταχεία δοκιμή) για να αυξήσετε την πιθανότητα γρήγορου εντοπισμού του προβλήματος.
Extended Test (Εκτεταμένη δοκιμή)	Εκτελεί λεπτομερή έλεγχο των συσκευών. Ο έλεγχος αυτός συνήθως διαρκεί 1 ώρα ή περισσότερο και, κατά διαστήματα, απαιτεί να απαντάτε σε ερωτήσεις.
Custom Test (Προσαρμοσμένη δοκιμή)	Εκτελεί έλεγχο συγκεκριμένης συσκευής. Μπορείτε να προσαρμόσετε τους ελέγχους που θέλετε να εκτελείτε.
Symptom Tree (Δέντρο συμπτωμάτων)	Παραθέτει τα συνηθέστερα συμπτώματα που παρουσιάζονται και επιτρέπει να επιλέξετε δοκιμή με βάση το σύμπτωμα του προβλήματος που αντιμετωπίζετε.

- 2 Αν αντιμετωπίσετε πρόβλημα κατά τη διάρκεια της δοκιμής, εμφανίζεται μήνυμα με έναν κωδικό σφάλματος και την περιγραφή του προβλήματος. Σημειώστε τον κωδικό σφάλματος και την περιγραφή του προβλήματος και ακολουθήστε τις οδηγίες στην οθόνη.

Αν δεν μπορέσετε να βρείτε τη λύση για τη συνθήκη σφάλματος, επικοινωνήστε με την Dell (ανατρέξτε στην ενότητα «Επικοινωνία με την Dell» που περιλαμβάνει ο *Οδηγός χρήσης*).



**ΣΗΜΕΙΩΣΗ:** Η ετικέτα εξυπηρέτησης για τον υπολογιστή σας βρίσκεται στο επάνω μέρος της οθόνης για κάθε δοκιμή. Αν επικοινωνήσετε με την Dell, ο αντιπρόσωπος τεχνικής υποστήριξης θα σας ζητήσει την ετικέτα εξυπηρέτησης.

- 3 Αν εκτελέσετε δοκιμή από την επιλογή **Custom Test** (Προσαρμοσμένη δοκιμή) ή **Symptom Tree** (Δέντρο συμπτωμάτων), επιλέξτε την ανάλογη καρτέλα που περιγράφεται στον ακόλουθο πίνακα για περισσότερες πληροφορίες.



<b>Καρτέλα</b>	<b>Λειτουργία</b>
Αποτελέσματα	Εμφανίζει τα αποτελέσματα της δοκιμής και κάθε συνθήκη σφάλματος που παρουσιάστηκε.
Σφάλματα	Εμφανίζει τις συνθήκες των σφαλμάτων που εμφανίστηκαν, τους κωδικούς σφαλμάτων και την περιγραφή των προβλημάτων.
Βοήθεια	Περιγράφει τη δοκιμή και ενδέχεται να υποδείξει απαιτήσεις για την εκτέλεση της δοκιμής.
Διαμόρφωση	Εμφανίζει τη διαμόρφωση του υλικού σας για την επιλεγμένη συσκευή.  Το διαγνωστικό πρόγραμμα της Dell αντλεί πληροφορίες διαμόρφωσης για όλες τις συσκευές από το πρόγραμμα προετοιμασίας του συστήματος, τη μνήμη και διάφορες εσωτερικές δοκιμές και εμφανίζει τις πληροφορίες στη λίστα συσκευών στο αριστερό παράθυρο της οθόνης. Η λίστα συσκευών ενδέχεται να μην εμφανίζει τα ονόματα όλων των στοιχείων που είναι εγκατεστημένα στον υπολογιστή σας ή όλων των συσκευών που είναι συνδεδεμένες στον υπολογιστή σας.
Παράμετροι	Σας επιτρέπει να προσαρμόσετε τη δοκιμή αλλάζοντας τις ρυθμίσεις της.

- 4** Όταν ολοκληρωθούν οι δοκιμές, αν εκτελείτε το διαγνωστικό πρόγραμμα της Dell από το CD με τίτλο *Προγράμματα οδήγησης και βοηθητικά προγράμματα*, αφαιρέστε το CD από τη μονάδα.
- 5** Όταν ολοκληρωθούν οι δοκιμές, κλείστε την οθόνη δοκιμών για να επιστρέψετε στην οθόνη με το **Κύριο μενού**. Για έξοδο από το Διαγνωστικό Πρόγραμμα της Dell και επανεκκίνηση του υπολογιστή, κλείστε την οθόνη με το **Κύριο μενού**.



# Ευρετήριο

## A

αντιμετώπιση προβλημάτων  
προβλήματα κλειδωμάτων και  
λογισμικού, 92

Διαγνωστικό πρόγραμμα της  
Dell, 94

Κέντρο βοήθειας και  
υποστήριξης, 80

αρχείο βοήθειας

Κέντρο βοήθειας και υποστήριξης  
των Windows, 80

## A

Άδεια χρήσης τελικού χρήστη, 78

## B

Βοήθεια για το QuickSet, 80

## Δ

διαγνωστικό πρόγραμμα  
Dell, 94

Διαγνωστικό πρόγραμμα της Dell  
πληροφορίες για, 94

έναρξη από το CD με τίτλο  
Προγράμματα οδήγησης  
και βοηθητικά  
προγράμματα, 95

έναρξη από το σκληρό δίσκο, 94  
χρήση, 94

## E

Ετικέτα εξυπηρέτησης, 78

ετικέτες

Ετικέτα εξυπηρέτησης, 78

Microsoft Windows, 78

## I

ιστοχώρος υποστήριξης, 79

Ιστοχώρος υποστήριξης της  
Dell, 79

## K

Κέντρο βοήθειας και  
υποστήριξης, 80

## Λ

λειτουργικό σύστημα  
επανεγκατάσταση, 81  
CD, 81

λογισμικό  
προβλήματα, 92-93

## M

μπαταρία

έλεγχος της φόρτισης, 88

αποθήκευση, 91

απόδοση, 87

δείκτης φόρτισης, 88

διάρκεια ζωής και χρήση της  
μπαταρίας, 83

αφαίρεση, 90

μετρητής ενέργειας, 88

φόρτιση, 90

## O

οδηγοί

Οδηγός συμβατότητας  
προγράμματος, 92

οδηγίες ασφαλείας, 78

Οδηγός πληροφοριών  
προϊόντος, 78

Οδηγός χρήσης, 78

## O

όψεις συστήματος

πίσω, 85

δεξιά όψη, 85

αριστερή πλευρά, 85

κάτω, 85-86

μπροστά, 84

## Π

- πληροφορίες για την εγγύηση, 78
- πληροφορίες για την εργονομία, 78
- πληροφορίες για τους ρυθμιστικούς κανόνες, 78
- προβλήματα
  - δεν γίνεται εκκίνηση του υπολογιστή, 92
  - Διαγνωστικό πρόγραμμα της Dell, 94
  - αργές επιδόσεις υπολογιστή, 93
  - η λειτουργία του προγράμματος διακόπτεται αιφνιδίως, 92
  - η λειτουργία του υπολογιστή διακόπτεται αιφνιδίως, 92-93
  - κλειδώματα, 92
  - λογισμικό, 92-93
  - κάποιο πρόγραμμα δεν αποκρίνεται πλέον, 92
  - ο υπολογιστής δεν αποκρίνεται πλέον, 92
  - μπλε οθόνη, 93
  - συμβατότητα προγραμμάτων και Windows, 92
  - spyware, 93

## Τ

- τεκμηρίωση
  - Άδεια χρήσης τελικού χρήστη, 78
  - εγγύηση, 78
  - εργονομία, 78
  - ασφάλεια, 78
  - Οδηγός πληροφοριών προϊόντος, 78
  - Οδηγός χρήσης, 78
  - ρυθμιστικοί κανόνες, 78
  - online, 79

## Υ

- υλικό
  - Διαγνωστικό πρόγραμμα της Dell, 94
- υπολογιστής
  - δεν αποκρίνεται πλέον, 92
  - αργές επιδόσεις, 93
  - η λειτουργία διακόπτεται αιφνιδίως, 92-93

## С

- CD
  - Προγράμματα οδήγησης και βοηθητικά προγράμματα, 77
  - λειτουργικό σύστημα, 81
- CD πόρων
  - Διαγνωστικό πρόγραμμα της Dell, 94
- CD με τίτλο Προγράμματα οδήγησης και βοηθητικά προγράμματα, 77

## S

- spyware, 93

## W

- Windows XP
  - επανεγκατάσταση, 81
  - Κέντρο βοήθειας και υποστήριξης, 80
  - Οδηγός συμβατότητας προγράμματος, 92

Dell™ Latitude™ D420

# Hurtigveiledning

Modell PP09S

[www.dell.com](http://www.dell.com) | [support.dell.com](http://support.dell.com)

## Merknader, advarsler og OBS!

 **MERKNAD:** Et Merknad-avsnitt inneholder viktig informasjon som hjelper deg til å bruke datamaskinen mer effektivt.

 **ADVARSEL:** En ADVARSEL angir enten potensiell fare for maskinvaren eller tap av data, og forteller hvordan du kan unngå problemet.

 **OBS! En OBS! angir en potensiell fare for skade på eiendom, personskade eller dødsfall.**

## Forkortelser og akronymer

For en komplett liste over forkortelser og akronymer, se ordlisten i *brugerhåndboken*.

Hvis du har kjøpt en Dell™ n Series datamaskin, gjelder ingen av henvisningene i dette dokumentet til operativsystemene Microsoft® Windows®.

 **MERKNAD:** Noen funksjoner eller medier kan være ekstra tilbehør og leveres ikke med alle datamaskiner. Noen funksjoner eller medier er kanskje ikke tilgjengelige i enkelte land.

---

**Informasjonen i dette dokumentet kan bli endret uten varsel.**

© 2006 Dell Inc. Alle rettigheter forbeholdes.

Reproduksjon i enhver form uten skriftlig tillatelse fra Dell Inc. er strengt forbudt.

Varemerker i denne teksten: *Dell*, *DELL*-logoen, *Latitude* og *ExpressCharge* er varemerker for Dell Inc., *Intel* er et registrert varemerke for Intel Corporation, *Microsoft*, *Outlook* og *Windows* er registrerte varemerker for Microsoft Corporation.

Andre varemerker og varenavn kan bli brukt i dette dokumentet for å henvise til dem som innehar rettighetene til merkene og navnene, eller til produktene. Dell Inc. fraskriver seg enhver eierinteresse for varemerker og varenavn andre enn sine egne.

**Modell PP09S**

**Mars 2006**

**P/N NG059**

**Rev. A00**

# Innhold

<b>Finne informasjon</b> . . . . .	<b>105</b>
<b>Konfigurere datamaskinen.</b> . . . . .	<b>109</b>
<b>Om din datamaskin.</b> . . . . .	<b>110</b>
Sett forfra . . . . .	111
Sett fra venstre side . . . . .	112
Sett fra høyre side . . . . .	112
Sett bakfra . . . . .	112
Sett fra undersiden . . . . .	113
<b>Bruke et batteri.</b> . . . . .	<b>114</b>
Batteriytelse . . . . .	114
Kontrollere batteriets ladetilstand . . . . .	115
Lade batteriet . . . . .	116
Skifte batteriet . . . . .	116
Lagre et batteri . . . . .	117
<b>Feilsøking</b> . . . . .	<b>118</b>
Problemer med programvare og at datamaskinen henger. . . . .	118
Dell Diagnostics. . . . .	119
<b>Stikkordregister</b> . . . . .	<b>123</b>





## Finne informasjon

 **MERKNAD:** Noen funksjoner eller medier kan være ekstra tilbehør og leveres ikke med alle datamaskiner. Noen funksjoner eller medier er kanskje ikke tilgjengelige i enkelte land.

 **MERKNAD:** Ytterligere informasjon kan være vedlagt datamaskinen.

---

### Hva leter du etter?

- Et diagnoseprogram for datamaskinen
- Drivere til datamaskinen
- Dokumentasjon for min enhet
- Systemprogramvare (Notebook System Software - NSS)

### Finn det her

**CD-en Drivers and Utilities (også kalt ResourceCD)**

**MERKNAD:** CD-en *Drivers and Utilities* kan være ekstra tilbehør og følger derfor ikke med alle datamaskiner.

Dokumentasjon og drivere er allerede installert på datamaskinen. Du kan bruke CD-en til å installere drivere på nytt, se "Reinstalling Drivers and Utilities" (installere drivere og verktøy på nytt) i *brakerhåndboken*, eller til å kjøre diagnoseprogrammet Dell Diagnostics (se "Dell Diagnostics" på side 119).



Viktig-filer inkludert på CD-en kan inneholde de nyeste oppdateringene i forbindelse med tekniske endringer i datamaskinen, eller avansert teknisk referansemateriale for teknikere og erfarne brukere.

**MERKNAD:** Oppdateringer for drivere og dokumentasjon finnes på [support.dell.com](http://support.dell.com).

- 
- Garantiopplysninger
  - Vilkår og betingelser (bare i USA)
  - Sikkerhetsinstruksjoner
  - Offentlige bestemmelser
  - Informasjon om ergonomi
  - Lisensavtale for sluttbruker

### Dell™ Produktveiledning



---

## Hva leter du etter?

---

- Hvordan fjerne og bytte ut deler
  - Spesifikasjoner
  - Hvordan konfigurere systeminnstillinger
  - Hvordan feilsøke og løse problemer
- 
- Servicemerke og kode for ekspress-service
  - Lisensmerke for Microsoft Windows

## Finn det her

---

### Dell™ Latitude™ Brukerhåndbok

*Hjelp og støtte for Microsoft Windows XP*

- 1 Klikk på **Start**→ **Hjelp og støtte**→ **Dell User and System Guides**→ **System Guides**.
- 2 Klikk på *brugerhåndboken* for din datamaskin.

---

### Servicemerke og Microsoft® Windows®-lisens

Disse merkene er plassert på datamaskinen.

- Bruk servicemerket til å identifisere datamaskinen når du bruker [support.dell.com](http://support.dell.com) eller tar kontakt med teknisk støtte.
- Tast inn koden for ekspress-service for å sette over samtalen ved kontakt med teknisk støtte.



---

## Hva leter du etter?

- Løsninger — Tips og råd for feilsøking, artikler fra teknikere, online-kurs og ofte stilte spørsmål
- Fellesskap — Online-diskusjoner med andre Dell-kunder
- Oppgraderinger — Informasjon om oppgradering av komponenter, slik som minne, harddisken og operativsystemet
- Kundestøtte — Kontaktinformasjon, servicehenvendelser og bestillingsstatus, garanti og opplysninger om reparasjon
- Service og støtte — Status for servicehenvendelser og support-logg, servicekontrakt, elektronisk diskusjon med teknisk støtte
- Referanse — Dokumentasjon for datamaskinen, detaljer om datamaskinkonfigurasjonen, produktspesifikasjoner og tekniske artikler
- Nedlastinger — Godkjente drivere, patch-programmer og programvareoppdateringer
- Notebook System Software (NSS) — Systemprogramvare for datamaskinen som bør installeres på nytt dersom operativsystemet for datamaskinen blir installert på nytt. NSS inneholder nødvendige oppdateringer for operativsystemet og dessuten støtteprogramvare for Dell™ 3,5-tommers USB-diskettstasjoner, Intel®-prosessorer, optiske stasjoner og USB-enheter. NSS er nødvendig for at din Dell-datamaskin skal fungere på riktig måte. Denne programvaren detekterer automatisk hvilken datamaskin og hvilket operativsystem du har og installerer de aktuelle oppdateringene for din konfigurasjon
- Programvareoppgraderinger og feilsøkingstips — Ofte stilte spørsmål, aktuelle emner og generell sunnhetstilstand for ditt datamiljø

- 
- Hvordan bruke Windows XP
  - Slik arbeider du med programmer og filer
  - Slik gjør du skrivebordet personlig

## Finn det her

**Nettsted for Dell Support — [support.dell.com](http://support.dell.com)**

**MERKNAD:** Velg Country/Region og deretter brukersegment for å vise nettstedet for teknisk support som passer best for deg.

Slik laster du ned Notebook System Software:

- 1 Gå til [support.dell.com](http://support.dell.com), velg land og brukersegment, og oppgi servicekoden din.
- 2 Velg **Drivers & Downloads** (drivere og nedlastinger) og klikk på **Go**.
- 3 Klikk på det operativsystemet du bruker og søk etter *Notebook System Software*.

**MERKNAD:** Brukergrensesnittet for [support.dell.com](http://support.dell.com) kan avhenge av valgene du gjør.

---

## Dell Support Utility

Dell Support Utility er et automatisert oppgraderings- og meldingssystem som er installert på din datamaskin. Denne støttefunksjonen gir sanntidsskanning av sunnhetstilstanden til ditt databehandlingsmiljø og dessuten relevant informasjon om hva du kan gjøre selv. Du får tilgang til Dell Support Utility fra -ikonet på oppgavelinjen. For mer informasjon, se "Dell Support Utility" i *brugerhåndboken*.

---

## Windows Help and Support Center

- 1 Klikk **Start** → **Hjelp og støtte**.
- 2 Skriv inn et ord eller et uttrykk som beskriver problemet, og klikk på pil-ikonet.
- 3 Klikk på emnet som beskriver ditt problem.
- 4 Følg anvisningene på skjermen.

---

## Hva leter du etter?

- Informasjon om nettverksaktivitet, veiviseren for strømstyring, hurtigtaster og annet som styres av Dell QuickSet
- Hvordan installere operativsystemet på nytt

---

## Finn det her

### Dell QuickSet Help

For å se på *Dell QuickSet Help*, høyreklikk på -ikonet på Microsoft® Windows®-oppgavelinjen. For mer informasjon om Dell QuickSet, se "Dell™ QuickSet" i *brugerhåndboken*.

---

### Operating System CD

**MERKNAD:** CD-en *Operating System* kan være ekstra tilbehør og følger derfor ikke med alle datamaskiner.

Operativsystemet er allerede installert på datamaskinen. For å installere operativsystemet på nytt, bruk CD-en *Operating System*. Se "Restoring Your Operating System" (Gjenoppretting av operativsystemet) i *brugerhåndboken*.



Etter at du har installert operativsystemet på nytt, bruk CD-en *Drivers and Utilities (ResourceCD)* til å installere på nytt drivere for enhetene som ble levert sammen med datamaskinen.

Merket med produkt nøkkelen for operativsystemet er plassert på datamaskinen.

**MERKNAD:** Fargen på CD-en vil avhenge av hvilket operativsystem du bestilte.

---

## Konfigurere datamaskinen

**!** **OBS!** Før du utfører noen av prosedyrene i denne delen, må du følge sikkerhetsanvisningene i *Product Information Guide*.

- 1 Pakk ut tilbehørsesken.
- 2 Sett innholdet i tilbehørsesken til side - du trenger tilbehøret for å fullføre konfigureringen av datamaskinen. Tilbehørsesken inneholder også brukerdokumentasjon, all programvare og ekstra maskinvare (for eksempel PC-kort, stasjoner eller batterier) du har bestilt.
- 3 Koble strømforsyningsenheten til strømkontakten på datamaskinen og til nettstrøm.



- 4 Åpne deretter datamaskinskjermen og trykk på av/på-knappen for å slå på datamaskinen (se "Sett forfra" på side 111).

**MERKNAD:** Det anbefales at du slår datamaskinen på og slår den av minst én gang før du installerer eventuelle kort eller kobler datamaskinen til en forankringsenhet eller en annen ekstern enhet, slik som en skriver.

## Om din datamaskin

Du finner mer informasjon om datamaskinen i den elektroniske *brugerhåndboken*. For tilgang til *brugerhåndboken* (avhengig av operativsystemet), klikk enten på **Brukerhåndbok**-ikonet på skrivebordet, eller klikk på **Start**-knappen, klikk på **Help and Support Center**, og klikk deretter på **User and system guides**. Følgende punkter tar for seg noen av de vanlige spørsmålene om datamaskinen.

- *Modem- og nettverkshort*: Datamaskinen kan inneholde både et V.92 56k-modem og en 10/100/1000 Ethernet-adapter på systemkortet. Om plassering av kontakter, se "Sett bakfra" på side 112. For mer informasjon om porter og kontakter, se "About Your Computer" i din online *User's Guide*.

*Batterilevetid og bruk*: Det finnes flere ulike batterier som kan brukes med datamaskinen. Batterilevetiden og batteridriftstiden kan bli betraktelig redusert ved bestemte arbeidsmåter, f.eks. langvarig trådløs drift.

Du finner mer informasjon om batteriytelse og bruk under "Bruke et batteri" på side 114.

For mer informasjon om strømsparing, se i *brugerhåndboken*.

- *Forankringsenheter*: Datamaskinen kan brukes sammen med Dell™ mediabase, Dell D/Dock utvidelsesstasjon, og Dell D/Port avansert portreplikator.

 **MERKNAD:** For forankring har D420 blitt utviklet for å fungere optimalt sammen med den slanke Dell™ mediabase. Men den er også kompatibel med D-familien D/Port og D/Dock. Ved bruk av D-familien D/Port og D/Dock kan alle portene benyttes unntatt 1394-porten. Hvis det er nødvendig å bruke denne porten, anbefales at du benytter mediabasen som din primære forankringsstasjon.

 **MERKNAD:** Forankringsstasjoner er ikke tilgjengelige i alle land.

- For informasjon om forankringsstasjonen (tilleggsutstyr), se i dokumentasjonen som fulgte med stasjonen.

For informasjon om hvordan du får best mulig ytelse når du bruker en forankringsstasjon sammen med denne datamaskinen, se "Solving Problems" i onlineversjonen av *brugerhåndboken*.

## Sett forfra



1 skjermlås

2 skjerm

3 statusindikatorer for enheter

4 styreplate

5 knapper for styreplate

6 styrepinne

7 tastatur

8 høyttaler

9 statusindikatorer for tastatur og nettverk

10 sensor for omgivelseslys

## Sett fra venstre side



- |   |                          |   |                         |   |                                  |
|---|--------------------------|---|-------------------------|---|----------------------------------|
| 1 | spor for sikkerhetskabel | 3 | kontakt for hodetelefon | 5 | spor for SmartCard               |
| 2 | mikrofonkontakt          | 4 | spor for PC-kort        | 6 | spor for Secure Digital(SD)-kort |

## Sett fra høyre side

**!** **OBS! Ikke blokker ventilasjonsåpningene, ikke stikk gjenstander inn i dem, og unngå at støv samler seg i dem. Oppbevar ikke datamaskinen der det er lite luftgjennomstrømning, for eksempel i en lukket veske, mens den er på. For lite luftgjennomstrømning kan skade datamaskinen eller føre til brann.**

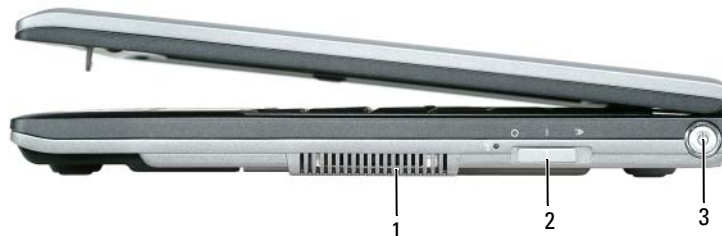

- |   |                    |   |                                |   |                       |
|---|--------------------|---|--------------------------------|---|-----------------------|
| 1 | ventilasjonsåpning | 2 | av/på- bryter for WiFi-lokator | 3 | av/på-knapp - trådløs |
|---|--------------------|---|--------------------------------|---|-----------------------|

## Sett bakfra

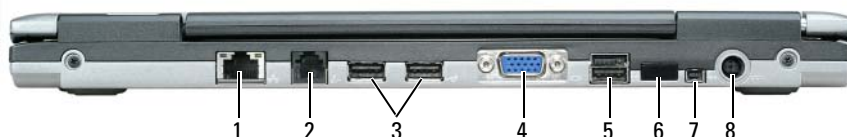

- |   |                          |   |                                |   |                                  |
|---|--------------------------|---|--------------------------------|---|----------------------------------|
| 1 | nettverkskontakt (RJ-45) | 4 | videokontakt                   | 7 | IEEE 1394-kontakt                |
| 2 | modemkontakt (RJ-11)     | 5 | USB-kontakt med strømforsyning | 8 | kontakt for strømforsyningsenhet |
| 3 | USB-kontakter (2)        | 6 | infrarød sensor                |   |                                  |



**MERKNAD:** For forankring har D420 blitt utviklet for å fungere optimalt sammen med den slanke Dell™ mediabase. Men den er også kompatibel med D-familien D/Port og D/Dock. Ved bruk av D-familien D/Port og D/Dock kan alle portene benyttes unntatt 1394-porten. Hvis det er nødvendig å bruke denne porten, anbefales at du benytter mediabasen som din primære forankringsstasjon.

## Sett fra undersiden

**!** **OBS!** Ikke blokker ventilasjonsåpningene, ikke stikk gjenstander inn i dem, og unngå at støv samler seg i dem. Oppbevar ikke datamaskinen der det er lite luftgjennomstrømning, for eksempel i en lukket veske, mens den er på. For lite luftgjennomstrømning kan skade datamaskinen eller føre til brann.



- |   |                               |   |                                      |   |                             |
|---|-------------------------------|---|--------------------------------------|---|-----------------------------|
| 1 | batteri                       | 3 | låsutløser for batterirom (2)        | 5 | ventilasjonsåpning          |
| 2 | måler for batteriets ladenivå | 4 | deksel for minnemodul/WLAN Mini-kort | 6 | spor for forankringsstasjon |

# Bruke et batteri

## Batteriytelse

 **MERKNAD:** Du finner flere opplysninger om Dells garantidekning for datamaskinen i *Product Information Guide* eller i separate, trykte garantidokumenter som følger med datamaskinen.

Bruk alltid din bærbare Dell™-datamaskin med hovedbatteriet installert for å oppnå optimal ytelse fra datamaskinen og som hjelp til å bevare BIOS-innstillingene. Det følger med ett batteri som standardutstyr i batterirommet.

 **MERKNAD:** Det er mulig at batteriet ikke er ladet helt opp, og bruk derfor strømforsyningsenheten for å tilkople den nye datamaskinen en elektrisk stikkontakt første gang du bruker den. For best resultat, bruk datamaskinen med strømforsyningsenheten inntil batteriet er fullt oppladet. For å se ladetilstanden for batteriet, gå til **Kontrollpanel** → **Strømalternativer**, og klikk deretter på alternativet **Strømmåler**.

 **MERKNAD:** Batteriets driftstid (hvor lenge batteriet kan forsyne strøm) reduseres med tiden. Du må kanskje kjøpe et nytt batteri i løpet av datamaskinens levetid, avhengig av hvor ofte du bruker batteriet, og hvilke forhold det brukes under.

Batteriets driftstid er avhengig av driftsforholdene.

Driftstiden reduseres betydelig når du blant annet gjør følgende:

- Bruker optiske stasjoner.
- Bruker trådløse kommunikasjonsenheter, PC-kort, Express-kort, mediaminnekort eller USB- enheter.
- Bruker skjerminnstillinger med høy lysstyrke, 3D-skjerm-sparere eller andre strømslukende programmer, slik som 3D-spill.
- Kjører datamaskinen i modus for maksimal ytelse, se under "Configuring Power Management Settings" (innstillinger for strømbehandling) i *brukerhåndboken*.

 **MERKNAD:** Det anbefales at du kobler datamaskinen til nettstrøm når du skriver til en CD eller DVD.

Du kan finne ut hvor mye batteriet er oppladet før du setter det inn i datamaskinen (se "Kontrollere batteriets ladetilstand" på side 115). Du kan også innstille alternativene for strømbehandling slik at du blir varslet når batteriet har lite kapasitet igjen (se "Configuring Power Management Settings" (innstillinger for strømbehandling) i *brukerhåndboken*).

 **OBS! Bruk av et batteri som ikke er tilpasset datamaskinen kan øke risikoen for brann eller eksplosjon. Skift ut batteriet bare med et kompatibelt batteri kjøpt fra Dell. Litium-ion-batteriet er konstruert for å fungere med din Dell-datamaskin. Bruk ikke et batteri fra andre datamaskiner i din datamaskin.**

 **OBS! Kast ikke batteriet sammen med husholdningsavfall. Når batteriet ikke lenger lar seg lade, ring til det lokale avfallsmottaket eller miljømyndighetene for å få råd om avhending av litium-ion-batteriet. Se "Battery Disposal" (batterikassering) i *Product Information Guide*.**

 **OBS! Feil bruk av batteriet kan øke risikoen for brann eller kjemisk brannskade. Batteriet må ikke punkteres, brennes, demonteres eller utsettes for temperaturer over 65°C. Oppbevar batteriet utilgjengelig for barn. Batterier som er skadet eller lekket må håndteres med stor forsiktighet. Et skadet batteri kan lekke og forårsake personskade eller materielle skader.**

## Kontrollere batteriets ladetilstand

Batterimåleren QuickSet fra Dell, vinduet **Strømmåler** i Microsoft Windows og -ikonet, batteriladenivåmåleren og advarselen om lavt batteri gir informasjon om batteriets ladetilstand.

### Dell™ QuickSet batterimåler

Hvis Dell QuickSet er installert, trykk på <Fn><F3> for å vise QuickSet batterimåler. Batterimåleren viser status, batteriets generelle tilstand, gjeldende ladenivå, og hvor lenge det er til batteriet i datamaskinen er fullt ladet.

Du finner mer informasjon om QuickSet ved å høyreklikke på -ikonet på oppgavelinjen og klikke på **Help**.

### Microsoft® Windows® Strømmåler

Strømmåleren i Windows viser gjenværende batterikapasitet. For å se på strømmåleren, dobbelt-klikk på -ikonet på oppgavelinjen.

Hvis datamaskinen er koblet til nettstrøm, vises ikonet .

### Ladenivåmåler

Ved enten et engangstrykk eller ved å *trykke på og holde inne* statusknappen på ladenivåmåleren på batteriet, kan du sjekke:

- batteriladenivået (sjekk ved å trykke på og *slippe* statusknappen)
- batteriets generelle tilstand (sjekk ved å trykke på og *holde inne* statusknappen)

Batteriets driftstid er for en stor del avhengig av hvor mange ganger det har blitt ladet. Etter flere hundre opp- og utladingsomganger mister batterier noe av ladekapasiteten, eller batteriet generelle tilstand blir dårligere. Dette betyr at et batteri kan vise status "oppladet" selv om det har redusert evne til å motta lading.

### Kontrollere batteriets ladenivå

For å kontrollere batteriets ladenivå, *trykk på og slipp opp* statusknappen på batteriets ladenivåmåler for å tenne lysindikatorene som viser ladenivået. Hver lysindikator representerer omtrent 20 prosent av batteriets totale kapasitet. Hvis for eksempel batteriet er 80 prosent ladet, vil fire av indikatorene lyse. Batteriet er helt utladet hvis ingen av indikatorene lyser.

### Kontrollere batteriets generelle tilstand



**MERKNAD:** Du kan sjekke batteriets generelle tilstand på to måter: ved hjelp av ladenivåmåleren på batteriet som beskrevet nedenfor, eller ved hjelp av batterimåleren i Dell QuickSet. Du finner mer informasjon om QuickSet ved å høyreklikke på -ikonet på oppgavelinjen og klikke på **Help**.

Du kan kontrollere batteriets generelle tilstand ved å *trykke på og holde inne* statusknappen på batterilademåleren i minst 3 sekunder. Hvis ingen indikatorer lyser, er batteriet i god tilstand, og batteriet har mer enn 80 prosent igjen av sin opprinnelige ladeevne. Hver indikator representerer trinnvis degradering. Hvis tre indikatorer lyser, har batteriet mindre enn 60 prosent igjen av sin opprinnelige ladeevne, og du bør vurdere å skifte det ut. Du finner mer informasjon om batteriets driftstid under "Specifications" (spesifikasjoner) i *brugerhåndboken*.

### Advarsel om lav gjenværende batterikapasitet

 **ADVARSEL:** Etter en advarsel om lav gjenværende batterikapasitet bør du lagre arbeidet øyeblikkelig for å unngå å miste eller ødelegge data. Koble deretter datamaskinen til nettstrøm. Hvis batteriet lades helt ut, settes datamaskinen automatisk i dvalemodus.

Som standard vil et pop-up-vindu varsle deg når batteriet er rundt 90 prosent utladet. Du kan endre innstillingen for batterialarmer i QuickSet eller i vinduet **Strømalternativer**. Se "Configuring Power Management Settings" i *brugerhåndboken* for informasjon om hvordan du får tilgang til QuickSet eller vinduet **Egenskaper for Strømalternativer**.

### Lade batteriet

 **MERKNAD:** Med Dell™ ExpressCharge™, når datamaskinen er avslått, lader strømforsyningsenheten et fullstendig utladet batteri til 80 prosent på rundt 1 time og til 100 prosent på rundt 2 timer. Ladetiden er lengre når datamaskinen er slått på. Du kan la batteriet være i datamaskinen så lenge du vil. Batteriets innvendige kretser hindrer at batteriet blir overladet.

Når du kobler datamaskinen til nettstrøm eller setter inn et batteri mens datamaskinen er koblet til nettstrøm, sjekker datamaskinen batteriets ladenivå og temperatur. Om nødvendig vil strømforsyningsenheten lade opp batteriet, for deretter å holde batteriet fullt oppladet.

Hvis batteriet er varmt etter å ha vært brukt i datamaskinen, eller fordi det har ligget på et varmt sted, er det mulig at lading av batteriet ikke starter når datamaskinen kobles til nettstrøm.

Batteriet er for varmt til at lading starter hvis  -lampen blinker vekselvis grønt og oransje. Koble datamaskinen fra nettstrøm og la datamaskinen og batteriet avkjøles til romtemperatur. Koble deretter datamaskinen til nettstrøm for å lade opp batteriet.

Du finner mer informasjon om hvordan du løser batteriproblemer i *brugerhåndboken*.

### Skifte batteriet

 **OBS!** Før du utfører disse prosedyrene, slå av datamaskinen, koble strømforsyningsenheten fra nettstrøm og datamaskinen, koble modemmet fra veggkontakten og datamaskinen, og fjern alle eksterne kabler fra datamaskinen.

 **OBS!** Bruk av et batteri som ikke er tilpasset datamaskinen kan øke risikoen for brann eller eksplosjon. Skift ut batteriet bare med et kompatibelt batteri kjøpt fra Dell. Batteriet er konstruert for å fungere med din Dell™ datamaskin. Bruk ikke et batteri fra andre datamaskiner i din datamaskin.

 **ADVARSEL:** Du må fjerne alle eksterne kabler fra datamaskinen for å unngå mulig skade på kontaktene.

Slik tar du ut batteriet:

- 1 Hvis datamaskinen er koblet til en forankringsstasjon, frakoble forankringsstasjonen. Du finner mer informasjon i dokumentasjonen som fulgte med forankringsstasjonen.
- 2 Kontroller at datamaskinen er slått av.
- 3 Skyv på de to utløserknappene for batteriet, på undersiden av datamaskinen, inntil låsene knepper.
- 4 Skyv batteriet bort fra datamaskinen.

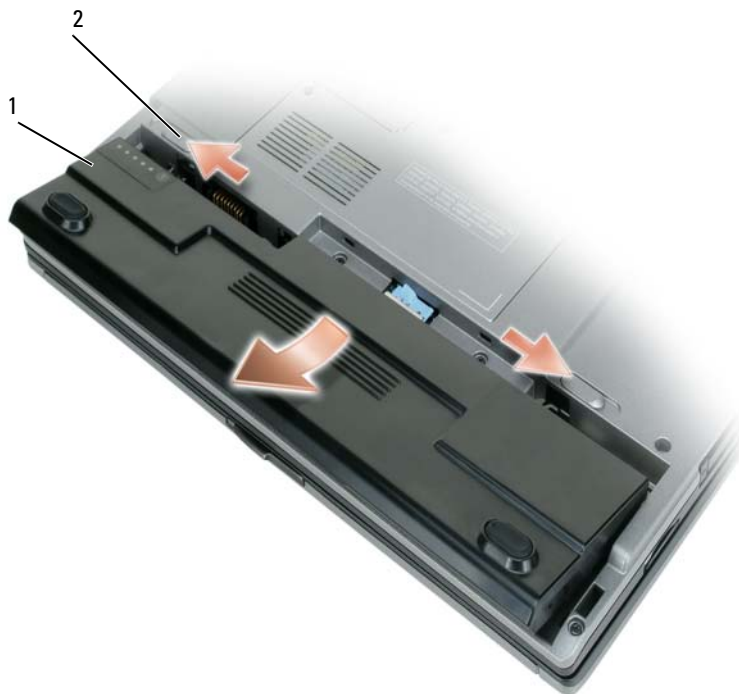

1 batteri

2 låsutløser for batterirom (2)

For å sette batteriet tilbake, plasser batteriet i batterirommet og trykk det ned inntil batterilåsene knepper.

### Lagre et batteri

Ta ut batteriet når datamaskinen skal lagres i lengre tid. Et batteri utlades i løpet av lengre lagringsperioder. Etter en lengre lagringsperiode må batteriet opplades fullstendig før det igjen tas i bruk (se "Lade batteriet" på side 116).

# Feilsøking

## Problemer med programvare og at datamaskinen henger

 **OBS!** Før du utfører noen av prosedyrene i denne delen, må du følge sikkerhetsanvisningene i *Product Information Guide*.

### Datamaskinen starter ikke

**KONTROLLER AT STRØMFORSYNINGSENHETEN ER ORDENTLIG KOBLET TIL DATAMASKINEN OG TIL NETTSTRØM.**

### Datamaskinen gir ingen respons

 **ADVARSEL:** Du kan miste data hvis du ikke er i stand til å foreta nedstenging av operativsystemet.

**SLÅ AV DATAMASKINEN** — Hvis datamaskinen ikke gir respons når du trykker på en tast på tastaturet eller beveger musen, trykk på av/på-knappen og hold den inne i minst 8 til 10 sekunder inntil datamaskinen slår seg av. Start deretter datamaskinen på nytt.

### Et program slutter å gi respons eller krasjer gjentatte ganger

 **MERKNAD:** Programvaren omfatter vanligvis installasjonsanvisninger i medfølgende dokumentasjon eller på en diskett eller CD.

#### AVSLUTT PROGRAMMET —

- 1 Trykk på <Ctrl><Shift><Esc> samtidig.
- 2 Klikk på **Programmer** i Windows Oppgavebehandling.
- 3 Klikk på det programmet som ikke lenger gir respons.
- 4 Klikk på **Avslutt oppgave**.

**SLÅ OPP I DOKUMENTASJONEN FOR PROGRAMVAREN** — Om nødvendig avinstaller programmet og installer det på nytt.

### Et program er laget for en eldre utgave av Microsoft® Windows® operativsystem

**KJØRE VEIVISEREN FOR PROGRAMKOMPATIBILITET** — Veiviseren for programkompatibilitet konfigurerer et program slik at det kjører i et miljø som er forskjellig fra Windows XP-operativsystemet.

- 1 Klikk på **Start**→ **Alle programmer**→ **Tilbehør**→ **Veiviseren for programkompatibilitet**→ **Neste**.
- 2 Følg anvisningene på skjermen.

### Et ensfarget blått skjermbilde vises

**SLÅ AV DATAMASKINEN** — Hvis datamaskinen ikke gir respons når du trykker på en tast på tastaturet eller beveger musen, trykk på av/på-knappen og hold den inne i minst 8 til 10 sekunder inntil datamaskinen slår seg av. Start deretter datamaskinen på nytt.

## Andre programvareproblemer

**LET I DOKUMENTASJONEN FOR PROGRAMVAREN ELLER TA KONTAKT MED PROGRAMVAREPRODUSENTEN FOR Å FÅ INFORMASJON OM FEILSØKING —**

- Kontroller at programmet er kompatibelt med operativsystemet som er installert på datamaskinen.
- Kontroller at datamaskinen din oppfyller minstekravene til maskinvare for å kunne kjøre programvaren. Se etter informasjon i dokumentasjonen for programvaren.
- Kontroller at programmet er riktig installert og konfigurert.
- Kontroller at det ikke er konflikt mellom enhetsdrivere og programmet.
- Om nødvendig avinstaller programmet og installer det på nytt.

**TA ØYEBLIKKELIG SIKKERHETSKOPI AV FILENE DINE.**

**KJØR ET ANTIVIRUSPROGRAM FOR Å KONTROLLERE HARDDISKEN, DISKETTENE OG CD-ENE.**

**LAGRE OG LUKK ÅPNE FILER, LUKK ÅPNE PROGRAMMER, OG SLÅ AV DATAMASKINEN FRA Start-MENYEN.**

**SKANNE ETTER SPIONPROGRAMMER (SPYWARE) —** Hvis du merker at datamaskinen er treg, at det ofte dukker opp reklame på skjermen, eller at du har problemer med å koble deg til Internett, kan datamaskinen være infisert med spionprogrammer (spyware). Kjør et antivirusprogram som inkluderer beskyttelse mot spionprogrammer (programmet kan behøve en oppgradering) for å skanne datamaskinen og fjerne spionprogrammene. Du finner mer informasjon ved å gå til [support.dell.com](http://support.dell.com) og søke etter *spyware*.

**KJØRE DELL DIAGNOSTICS —** Se "Dell Diagnostics" på side 119. Hvis alle testene kjører uten problemer, skyldes feiltilstanden et problem med programvaren.

## Dell Diagnostics



**OBS!** Før du utfører noen av prosedyrene i denne delen må du følge sikkerhetsanvisningene i *Product Information Guide*.

### Når Dell Diagnostics skal brukes

Har du problemer med datamaskinen, utfør kontrollene under "Problemer med programvare og at datamaskinen henger" på side 118 og kjør Dell Diagnostics (diagnose) før du tar kontakt med Dell for teknisk bistand.

Det anbefales at du skriver ut disse instruksjonene før du setter i gang.



**ADVARSEL:** Dell Diagnostics fungerer bare på datamaskiner fra Dell™.



**MERKNAD:** CD-en *Drivers and Utilities* er ekstra tilbehør og følger derfor ikke med alle datamaskiner.

Start Dell Diagnostics enten fra harddisken eller fra CD-en *Drivers and Utilities* (også kalt *ResourceCD*).

## Starte Dell Diagnostics fra harddisken

Dell Diagnostics ligger på en skjult partisjon for diagnostikk på harddisken.



**MERKNAD:** Hvis datamaskinen ikke kan vise noe skjermbilde, ta kontakt med Dell, se "Contacting Dell" (kontakte Dell) i *brugerhåndboken*.

- 1 Slå av datamaskinen.
- 2 Hvis datamaskinen er koblet til en forankringsstasjon, frakoble forankringsstasjonen. Du finner mer informasjon i dokumentasjonen som fulgte med forankringsstasjonen.
- 3 Koble datamaskinen til nettstrøm.
- 4 Diagnostesting kan startes på en av følgende to måter:
  - a Slå på datamaskinen. Når DELL™-logoen kommer til syne, trykk umiddelbart på <F12>. Velg Diagnostics (diagnostikk) fra oppstartsmenyen, og trykk på <Enter>.



**MERKNAD:** Hvis du venter for lenge, slik at logoen for operativsystemet vises, fortsett med å vente inntil du ser Microsoft Windows®-skrivebordet. Slå deretter av datamaskinen og prøv på nytt.

- b Trykk på og hold nede <Fn>-tasten mens du slår på datamaskinen.



**MERKNAD:** Hvis du får en melding om at ingen partisjon med diagnoseverktøy er blitt funnet, kjøp Dell Diagnostics fra CD-en *Drivers and Utilities*.

Datamaskinen kjører en systemkontroll (Pre-boot System Assessment) og en rekke tester for systemkort, tastatur, harddisk og skjerm.

- I løpet av kontrollen, svar på alle spørsmål som vises.
- Dersom en feil blir oppdaget, vil maskinen stoppe og pipe. For å stoppe testen og starte maskinen på nytt, trykk på <Esc>, for å fortsette til neste test trykk på <y>, og for å teste på nytt komponenten som feilet trykk på <r>.
- Dersom det blir oppdaget feil i løpet av systemkontrollen, skriv ned feilkoden(e) og ta kontakt med Dell. Se "Contacting Dell" (kontakte Dell) i *brugerhåndboken*.

Hvis systemkontrollen blir fullført uten feil, får du meldingen *Booting Dell Diagnostic Utility Partition*. Trykk på hvilken som helst tast for å fortsette.

- 5 Trykk hvilken som helst tast for å starte Dell Diagnostics fra diagnostikkpartisjonen på harddisken.

## Starte Dell Diagnostics fra CD-en Drivers and Utilities

- 1 Sett inn CD-en *Drivers and Utilities*.
- 2 Slå av og start datamaskinen på nytt.

Når DELL-logoen kommer til syne, trykk umiddelbart på <F12>.

Hvis du venter for lenge og Windows-logoen vises, fortsett med å vente inntil du ser Windows-skrivebordet. Slå deretter av datamaskinen og prøv på nytt.



**MERKNAD:** Det neste trinnet endrer oppstartsekvensen bare denne ene gangen. Ved neste oppstart starter datamaskinen slik det er spesifisert i systemoppsettprogrammet.



- 3 Når listen med oppstartenheter vises, marker **CD/DVD/CD-RW Drive** og trykk på <Enter>.
- 4 Velg **Boot from CD-ROM** fra menyen som vises, og trykk deretter på <Enter>.
- 5 Skriv 1 for å starte -menyen og trykk på <Enter> for å fortsette.
- 6 Velg **Run the 32 Bit Dell Diagnostics** fra den nummererte listen. Hvis flere versjoner er opplistet, velg den som passer for din datamaskin.
- 7 Når **Main Menu** (hovedmenyen) i Dell Diagnostics kommer til syne, velg den testen du vil kjøre.

### Dell Diagnostics Main Menu (hovedmeny)

- 1 Når Dell Diagnostics lastes inn og skjermbildet **Main Menu** (hovedmeny) blir vist, klikk på knappen for ønsket alternativ.

Alternativ	Funksjon
Express Test (ekspressstest)	Utfører en rask testing av enheter. Denne testen tar vanligvis mellom 10 og 20 minutter og krever ingen handlinger fra din side. Kjør først <b>Express Test</b> (ekspressstest) for å øke sannsynligheten for å finne problemet raskt.
Extended Test (utvidet test)	Utfører en grundig kontroll av enheter. Denne testen tar vanligvis minst 1 time og krever at du svarer på spørsmål med jevne mellomrom.
Custom test (egendefinert test)	Tester en bestemt enhet. Du kan tilpasse testene du vil kjøre.
Symptom Tree (symptomtre)	Opplister de vanligst forekommende symptomene og lar deg velge en test basert på problemsymptomet du har.

- 2 Blir det funnet et problem under testen, vises en melding med en feilkode og en beskrivelse av problemet. Noter feilkoden og problembeskrivelsen og følg anvisningene på skjermen.  
Hvis du ikke finner en løsning for feiltilstanden, ta kontakt med Dell (se "Contacting Dell" i *brukerhåndboken*).



**MERKNAD:** Servicemerket for datamaskinen er plassert på toppen av hvert testskjermbilde. Hvis du kontakter Dell, vil teknisk støtte-personell spørre etter servicemerket.

- 3 Hvis du kjører en test fra alternativene **Custom Test** (egendefinert test) eller **Symptom Tree** (symptomtre), få mer informasjon ved å klikke på den aktuelle kategorien i skjermbildet, slik som beskrevet i følgende tabell.

Kategori	Funksjon
Results (resultater)	Viser resultatene av testen og feiltilstander som er oppdaget.
Errors (feil)	Viser feil som er oppdaget, feilkoder og en problembeskrivelse.
Help (hjelp)	Beskriver testen og kan angi forutsetninger for at testen skal kunne bli utført.
Configuration (konfigurasjon)	Viser maskinvarekonfigurasjonen for den valgte enheten. Dell Diagnostics innhenter konfigurasjonsinformasjon for alle enheter fra systemoppsettprogrammet, minnet og forskjellige interne tester, og informasjonen blir vist i enhetslisten på venstre side av skjermen. Enhetslisten viser kanskje ikke navn på alle komponentene som er installert på datamaskinen, eller alle enhetene som er koblet til datamaskinen.
Parameters (parametere)	Lar deg tilpasse testen ved å endre testinnstillingene.

- 4 Når testene er fullført, og du kjører Dell Diagnostics fra CD-en *Drivers and Utilities*, fjern CD-en.
- 5 Når testene er fullført, lukk testskjermbildet for å gå tilbake til skjermbildet **Main Menu**. For å avslutte Dell Diagnostics og starte datamaskinen på nytt, lukk **Main Menu**-skjermbildet.

# Stikkordregister

## A

antivirus-programvare, 119

## B

batteri

- batterilevetid og bruk:, 110
- kontrollere ladetilstanden, 115
- ladenivåmåler, 115
- lading, 116
- lagre, 117
- strømmåler, 115
- ta ut, 116
- ytelse, 114

Brukerhåndbok, 106

## C

CD-en Drivers and Utilities, 105

CD-er

- Drivers and Utilities (drivere og hjelpeprogrammer), 105
- operativsystem, 108

## D

datamaskinen

- fungerer langsomt, 119
- gir ingen respons, 118
- krasjer, 118

datamaskinen sett fra ulike sider

- baksiden, 112
- forfra, 111
- høyre side, 112
- undersiden, 112-113
- venstre side, 112

Dell Diagnostics

- bruk av, 119
- om, 119
- starte fra CD-en Drivers and Utilities, 120
- starte fra harddisken, 120

Dell support-nettsted, 107

diagnostics

Dell, 119

dokumentasjon

- Brukerhåndbok, 106
- ergonomi, 105
- garanti, 105
- Lisensavtale for sluttbruker, 105
- offentlige, 105
- online, 107
- Produktveiledning, 105
- sikkerhet, 105

## F

feilsøking

- Dell Diagnostics, 119
- Help and Support Center, 107
- problemer med programvare og at datamaskinen henger, 118

## G

garantiinformasjon, 105

## H

Help and Support Center, 107

hjelp-fil

- Windows Help and Support Center, 107

## I

informasjon om ergonomi, 105

## L

Lisensavtale for sluttbruker, 105

## M

maskinvare

- Dell Diagnostics, 119

merker

- Microsoft Windows, 106
- Servicemerke, 106

## O

- offentlige bestemmelser, 105
- operativsystem
  - CD, 108
  - installering på nytt, 108

## P

- problemer
  - blå skjerm, 118
  - datamaskinen fungerer langsomt, 119
  - datamaskinen gir ingen respons, 118
  - datamaskinen henger, 118
  - datamaskinen krasjer, 118
  - datamaskinen starter ikke, 118
  - Dell Diagnostics, 119
  - programkrasj, 118
  - programmer og Windows-kompatibilitet, 118
  - programmet slutter å gi respons, 118
  - programvare, 118-119
  - spionprogrammer (spyware), 119
- Produktveiledning, 105
- programvare
  - problemer, 118-119

## Q

- QuickSet Help, 108

## R

- ResourceCD
  - Dell Diagnostics, 119

## S

- Servicemerke, 106
- sikkerhetsinstruksjoner, 105
- spionprogrammer (spyware), 119
- support-nettsted, 107

## V

- veivisere
  - Veiviser for programkompatibilitet, 118

## W

- Windows XP
  - Help and Support Center, 107
  - installering på nytt, 108
  - Veiviser for programkompatibilitet, 118



Dell™ Latitude™ D420

# Przewodnik po systemie

Model PP09S

[www.dell.com](http://www.dell.com) | [support.euro.dell.com](http://support.euro.dell.com)

## Uwagi, ostrzeżenia i przestrogi

-  **UWAGA:** UWAGA oznacza ważną wiadomość, która pomoże lepiej wykorzystać komputer.
-  **OSTRZEŻENIE:** OSTRZEŻENIE oznacza możliwość uszkodzenia sprzętu lub utraty danych, a także przedstawia sposób uniknięcia problemu.
-  **PRZESTROGA:** PRZESTROGA informuje o sytuacjach, w których występuje ryzyko uszkodzenia sprzętu, obrażeń ciała lub śmierci.

## Skróty i skrótownice

Pełną listę skrótów i skrótownic, można znaleźć w rozdziale Słowniczek w *Podręczniku użytkownika*.

Jeżeli zakupiono komputer firmy Dell™ z serii n, nie mają zastosowania żadne odniesienia do systemów operacyjnych Microsoft® Windows® zawarte w tym dokumencie.

-  **UWAGA:** Niektóre funkcje lub nośniki mogą być opcjonalne i mogą nie być dostarczane z danym komputerem. Niektóre funkcje lub nośniki mogą być niedostępne w pewnych krajach.

---

**Informacje zawarte w tym dokumencie mogą ulec zmianie bez uprzedzenia.**

© 2006 Dell Inc. Wszystkie prawa zastrzeżone.

Powielanie dokumentu w jakikolwiek sposób bez pisemnej zgody firmy Dell Inc. jest surowo zabronione.

Znaki towarowe użyte w tekście: *Dell*, logo firmy *DELL*, *Latitude* oraz *ExpressCharge* są zarejestrowanymi znakami towarowymi firmy Dell Inc.; *Intel* jest zarejestrowanym znakiem towarowym firmy Intel Corporation; *Microsoft*, *Outlook*, i *Windows* są zarejestrowanymi znakami towarowymi firmy Microsoft Corporation.

Tekst może zawierać także inne znaki towarowe i nazwy towarowe odnoszące się do podmiotów posiadających prawa do tych znaków i nazw lub do ich produktów. Firma Dell Inc. nie rości sobie praw własności do znaków towarowych i nazw towarowych innych niż jej własne.

**Model PP09S**

marzec 2006

Nr ref. NG059 Wersja A00

# Spis treści

<b>Wyszukiwanie informacji</b> . . . . .	<b>129</b>
<b>Przygotowywanie komputera do pracy</b> . . . . .	<b>134</b>
<b>Informacje o komputerze</b> . . . . .	<b>135</b>
Widok z przodu . . . . .	136
Widok z lewej strony . . . . .	137
Widok z prawej strony . . . . .	137
Widok z tyłu . . . . .	137
Widok z dołu . . . . .	138
<b>Korzystanie z akumulatora</b> . . . . .	<b>139</b>
Wydajność akumulatora . . . . .	139
Sprawdzanie poziomu naładowania akumulatora . . . . .	140
Ładowanie akumulatora . . . . .	141
Wymiana akumulatora . . . . .	142
Przechowywanie akumulatora . . . . .	143
<b>Rozwiązywanie problemów</b> . . . . .	<b>144</b>
Blokowanie się komputera i problemy z oprogramowaniem . . . . .	144
Program Dell Diagnostics . . . . .	145
Skorowidz . . . . .	149





# Wyszukiwanie informacji

 **UWAGA:** Niektóre funkcje lub nośniki mogą być opcjonalne i mogą nie być dostarczane z danym komputerem. Niektóre funkcje lub nośniki mogą być niedostępne w pewnych krajach.

 **UWAGA:** Z komputerem użytkownika mogą być dostarczone dodatkowe informacje.

Czego szukasz?	Znajdziesz to tutaj
<ul style="list-style-type: none"><li>• Program diagnostyczny dla komputera</li><li>• Sterowniki dla komputera</li><li>• Dokumentacja urządzeń</li><li>• Oprogramowanie systemowe komputera przenośnego (NSS)</li></ul>	<p><b>Dysk CD Drivers and Utilities</b> (nazywany także <b>dyskiem ResourceCD</b>)</p> <p><b>UWAGA:</b> Dysk CD <i>Drivers and Utilities</i> (Sterowniki i programy narzędziowe) jest opcjonalny i może nie być wysyłany z danym komputerem.</p> <p>Dokumentacja i sterowniki zostały już zainstalowane w komputerze. Za pomocą tego dysku CD można ponownie zainstalować sterowniki (patrz „Ponowna instalacja sterowników i programów narzędziowych” w <i>Podręczniku użytkownika</i>) lub uruchomić program the Dell Diagnostics (patrz „Program Dell Diagnostics” na stronie 145).</p> <p>Na dysku CD mogą znajdować się pliki Readme, zawierające najnowsze informacje o zmianach technicznych, które zostały wprowadzone w komputerze lub zaawansowane materiały techniczne, przeznaczone dla pracowników obsługi technicznej lub doświadczonych użytkowników.</p> <p><b>UWAGA:</b> Aktualizacje sterowników i dokumentacji można znaleźć pod adresem <b>support.dell.com</b>.</p>
<ul style="list-style-type: none"><li>• Informacje dotyczące gwarancji</li><li>• Warunki sprzedaży w Stanach Zjednoczonych</li><li>• Instrukcje dotyczące bezpieczeństwa</li><li>• Informacje dotyczące przepisów prawnych</li><li>• Informacje dotyczące ergonomii</li><li>• Umowa licencyjna użytkownika końcowego</li></ul>	<p><b>Dell™ Przewodnik z informacjami o produkcie</b></p> 



---

## Czego szukasz?

- Wyjmowanie i wymiana podzespołów
- Dane techniczne
- Konfiguracja ustawień systemowych
- Rozwiązywanie problemów

---

## Znajdziesz to tutaj

### Dell™ Latitude™ Podręcznik użytkownika

*Centrum pomocy i obsługi technicznej systemu Microsoft Windows XP*

**1** Kliknij przycisk **Start** → **Pomoc i obsługa techniczna** → **Dell User and System Guides** (Podręczniki użytkownika i systemowe komputera firmy Dell) → **System Guides** (Podręczniki systemowe).

**2** Kliknij *Podręcznik użytkownika* dla danego komputera.

- 
- Znacznik serwisowy i kod obsługi ekspresowej
  - Etykieta licencji Microsoft Windows

### Znacznik serwisowy i licencja Microsoft® Windows®

Te etykiety znajdują się na komputerze.

- Znacznik serwisowy pozwala zidentyfikować komputer podczas korzystania z witryny **support.euro.dell.com** lub kontaktu z działem pomocy technicznej.
- Kontaktując się z działem pomocy technicznej należy wprowadzić Kod obsługi ekspresowej aby odpowiednio przekierować swe połączenie.



---

## Czego szukasz?

- Solutions (Rozwiązania) — Wskazówki dotyczące rozwiązywania problemów, porady, artykuły techniczne, kursy online i często zadawane pytania
- Community (Społeczność) — Dyskusje online z innymi klientami firmy Dell
- Upgrades (Modernizacje) — Informacje dotyczące modernizowania pamięci, dysków twardych i systemu operacyjnego
- Customer Care (Obsługa klienta) — Informacje kontaktowe, o stanie zamówień i zgłoszeń serwisowych, gwarancyjne i dotyczące napraw
- Service and support (Serwis i pomoc techniczna) — Informacje o stanie zgłoszenia i historii pomocy, kontrakcie serwisowym oraz możliwość rozmowy online z pracownikiem pomocy technicznej
- Reference (Odsyłacze) — Umożliwiają przejście do dokumentacji komputera, szczegółowych informacji o konfiguracji komputera, danych technicznych produktów oraz artykułów
- Downloads (Pliki do pobrania) — Certyfikowane sterowniki, poprawki i aktualizacje oprogramowania
- Notebook System Software (NSS) (Oprogramowanie systemowe komputera przenośnego) — W przypadku ponownej instalacji systemu operacyjnego na komputerze, należy również ponownie zainstalować program narzędziowy NSS. NSS udostępnia krytyczne aktualizacje systemu operacyjnego oraz obsługę stacji USB dyskietek 3,5-calowych firmy Dell™, procesorów Intel®, napędów optycznych i urządzeń USB. Program NSS jest niezbędny do prawidłowego działania komputera firmy Dell. Oprogramowanie automatycznie wykrywa komputer i system operacyjny oraz instaluje aktualizacje odpowiednie do danej konfiguracji

## Znajdziesz to tutaj

Witryna sieci Web pomocy technicznej firmy Dell — [support.dell.com](http://support.dell.com)

**UWAGA:** Należy wybrać swój region lub segment biznesowy, aby wyświetlić odpowiednią stronę pomocy technicznej.

Pobieranie programu NSS:

- 1 Przejdź na stronę **support.dell.com**, wybierz swój region lub segment rynkowy oraz wprowadź Znacznik serwisowy.
- 2 Wybierz opcję **Drivers & Downloads** (Sterowniki i pliki do pobrania) i kliknij **Go** (Przejdź).
- 3 Kliknij system operacyjny i odszukaj słowo kluczowe *Notebook System Software (Oprogramowanie systemowe komputera przenośnego)*.

**UWAGA:** Interfejs użytkownika strony **support.dell.com** może zmieniać się w zależności od wybranych opcji.

---

## Czego szukasz?

- Aktualizacje oprogramowania i wskazówki dotyczące rozwiązywania problemów — Często zadawane pytania, najnowsze tematy i ogólny stan środowiska przetwarzania danych

- Jak korzystać z systemu Windows XP
- Jak pracować z programami i plikami
- Jak spersonalizować pulpit

- Informacje o aktywności sieci, Power Management Wizard (Kreator zarządzania energią), klawisze skrótów oraz inne elementy kontrolowane przez program Dell QuickSet.

---

## Znajdziesz to tutaj

### Narzędzie pomocy technicznej firmy Dell

Program pomocy technicznej firmy Dell jest to system automatycznej aktualizacji i powiadamiania instalowany na komputerze. Ta usługa zapewnia skanowanie stanu środowiska obliczeniowego w czasie rzeczywistym, aktualizacje oprogramowania i odpowiednie informacje pomocy technicznej do samodzielnego wykorzystania. Dostęp do programu Dell Support uzyskuje się poprzez ikonę  na pasku zadań. Aby uzyskać więcej informacji, należy zapoznać się z tematem „Program narzędziowy Dell Support” w *Podręczniku użytkownika*.

### Centrum pomocy i obsługi technicznej systemu Windows

- 1 Kliknij przycisk **Start** → **Pomoc i obsługa techniczna**.
- 2 Wpisz słowo lub frazę opisujące problem i kliknij ikonę strzałki.
- 3 Kliknij temat opisujący problem.
- 4 Postępuj zgodnie z instrukcjami wyświetlanymi na ekranie.

### Pomoc programu Dell QuickSet

Aby przeglądać *Pomoc programu Dell QuickSet*, kliknij prawym przyciskiem myszki ikonę  na pasku zadań systemu Microsoft® Windows®.

Aby uzyskać więcej informacji o programie Dell QuickSet, zapoznaj się z tematem „Program Dell™ QuickSet” w *Podręczniku użytkownika*.

---

## Czego szukasz?

- Jak ponownie zainstalować system operacyjny

## Znajdziesz to tutaj

### Dysk CD z systemem operacyjnym (Operating System)

**UWAGA:** Dysk CD *Operating System (System operacyjny)* jest opcjonalny i może nie być wysyłany ze wszystkimi komputerami.

System operacyjny został już zainstalowany w komputerze. Aby ponownie zainstalować system operacyjny, trzeba użyć dysku CD *Operating System (System operacyjny)*. Patrz rozdział „Przywracanie systemu operacyjnego” w *Podręczniku użytkownika*.



Po dokonaniu ponownej instalacji systemu operacyjnego należy użyć opcjonalnego dysku CD *Drivers and Utilities (ResourceCD)* w celu ponownego zainstalowania sterowników urządzeń dostarczonych wraz z komputerem.

Etykieta z kluczem produktu systemu operacyjnego jest umieszczona na komputerze.

**UWAGA:** Kolor dysku CD różni się w zależności od zamówionego systemu operacyjnego.

---

## Przygotowywanie komputera do pracy

**!** **PRZESTROGA:** Przed rozpoczęciem dowolnej z procedur opisanych w tym paragrafie należy zapoznać się z instrukcjami dotyczącymi bezpieczeństwa zamieszczonymi w *Przewodniku z informacjami o produkcji*.

- 1 Rozpakuj pojemnik z akcesoriami.
- 2 Zawartość pojemnika z akcesoriami należy na razie odłożyć; elementy te będą potrzebne, aby zakończyć przygotowywanie komputera do pracy.

Pojemnik z akcesoriami zawiera także dokumentację użytkownika oraz zamówione oprogramowanie lub sprzęt dodatkowy (taki jak karty PC, napędy lub akumulatory).

- 3 Przyłącz zasilacz do złącza zasilacza w komputerze oraz do gniazda elektrycznego.



- 4 Otwórz wyświetlacz komputera i naciśnij przycisk zasilania, aby włączyć komputer (patrz „Widok z przodu” na stronie 136).

**!** **UWAGA:** Firma Dell zaleca włączenie i wyłączenie komputera przynajmniej raz przed zainstalowaniem jakichkolwiek kart lub podłączeniem komputera do urządzenia dokującego, lub innego urządzenia zewnętrznego, takiego jak drukarka.

## Informacje o komputerze

Ze szczegółowymi informacjami o komputerze można zapoznać się z elektronicznej wersji *Podręcznika użytkownika*. Aby uzyskać dostęp do *Podręcznika użytkownika* (zależnie od używanego systemu operacyjnego), należy dwukrotnie kliknąć ikonę **Podręcznik użytkownika** na pulpicie, kliknąć przycisk **Start**, kliknąć pozycję **Centrum pomocy i obsługi technicznej**, a następnie kliknąć **User and system guides** (Podręczniki użytkownika i systemowe). W poniższych punktach można znaleźć odpowiedzi na niektóre z najczęściej zadawanych pytań.

- *Modem i karta sieciowa*: Komputer może być wyposażony zarówno w modem v.92 56K, jak i w kartę sieciową Ethernet 10/100/1000 na płycie głównej. Informacje o położeniach złączy, można znaleźć w punkcie „Widok z tyłu” na stronie 137. Aby uzyskać więcej informacji na temat portów i złączy, należy zapoznać się z rozdziałem „Informacje o komputerze” w elektronicznej wersji *Podręcznika użytkownika*.

*Żywotność i użytkowanie akumulatora*: Dostępne są różne akumulatory przeznaczone do stosowania w tym komputerze. Realizowanie niektórych operacji, takich jak korzystanie z łączności bezprzewodowej w długich okresach czasu, może znacznie skrócić żywotność oraz czas pracy akumulatora.

Więcej informacji o parametrach oraz użytkowaniu akumulatora można znaleźć w punkcie „Korzystanie z akumulatora” na stronie 139.

Aby uzyskać więcej informacji o oszczędzaniu energii, należy zapoznać się z *Podręcznikiem użytkownika*.

- *Urządzenia dokujące*: Ten komputer obsługuje stację bazową Dell™ Media Base, stację rozszerzenia Dell D/Dock oraz zaawansowany replikator portów Dell D/Port.

 **UWAGA:** Komputer D420 został optymalnie zaprojektowany do korzystania z niskoprofilowej stacji bazowej Media Base w przypadku dokowania. Jest jednak zgodny z urządzeniami D-Family D/Port i D/Dock. Kiedy komputer jest używany wraz z urządzeniem D-Family D/Port i D/Dock, można efektywnie korzystać z wszystkich portów oprócz portu 1394. Gdy wymagane jest korzystanie z tego portu, zaleca się stosowanie stacji bazowej Media Base jako podstawowego urządzenia dokującego.

 **UWAGA:** Urządzenia dokujące mogą nie być dostępne we wszystkich krajach.

- Aby uzyskać informacje o opcjonalnym urządzeniu dokującym, należy zapoznać się z dokumentacją, która jest dołączona do tego urządzenia.

Informacje dotyczące uzyskania optymalnej wydajności, kiedy komputer jest używany wraz z urządzeniem dokującym można znaleźć w rozdziale „Rozwiązywanie problemów” w elektronicznej wersji *Podręcznika użytkownika*.

## Widok z przodu



- |   |                         |   |                             |    |  |
|---|-------------------------|---|-----------------------------|----|--|
| 1 | zatrzask wyświetlacza   | 5 | przyciski panelu dotykowego | 9  | lampki klawiatury i stanu sieci bezprzewodowej |
| 2 | wyświetlacz             | 6 | wodzik                      | 10 | czujnik natężenia światła otoczenia            |
| 3 | lampki stanu urządzenia | 7 | klawiatura                  |    |  |
| 4 | panel dotykowy          | 8 | głośnik                     |    |  |



## Widok z lewej strony



- |   |                                      |   |                    |   |                                   |
|---|--------------------------------------|---|--------------------|---|-----------------------------------|
| 1 | gniazdo zamka linki zabezpieczającej | 3 | złącze słuchawkowe | 5 | gniazdo karty SmartCard           |
| 2 | złącze mikrofonowe                   | 4 | gniazdo karty PC   | 6 | gniazdo karty Secure Digital (SD) |

## Widok z prawej strony

**⚠ PRZESTROGA:** Otworów wentylacyjnych nie wolno zasłaniać, zatykać ich ani dopuszczać, aby gromadził się w nich kurz. Gdy komputer jest uruchomiony, nie należy go przechowywać w miejscach o słabej wentylacji, np. w zamkniętej aktówce. Ograniczony przepływ powietrza grozi uszkodzeniem komputera lub pożarem.

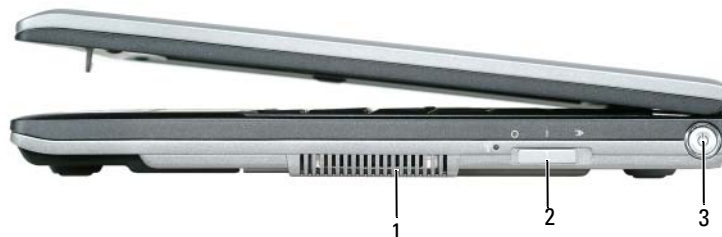

- |   |                    |   |  |   |                    |
|---|--------------------|---|--|---|--------------------|
| 1 | otwór wentylacyjny | 2 | przełącznik urządzeń bezprzewodowych lokalizatora WiFi | 3 | przycisk zasilania |
|---|--------------------|---|--|---|--------------------|

## Widok z tyłu

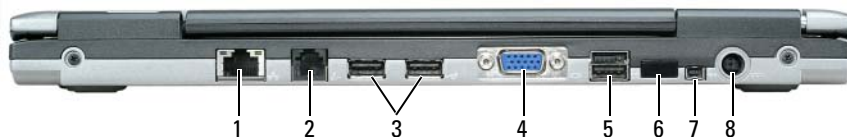

- |   |                         |   |                         |   |                                  |
|---|-------------------------|---|-------------------------|---|----------------------------------|
| 1 | złącze sieciowe (RJ-45) | 4 | złącze karty graficznej | 7 | złącze IEEE 1394                 |
| 2 | złącze modemu (RJ-11)   | 5 | zasilane złącze USB     | 8 | złącze zasilacza prądu zmiennego |
| 3 | złącza USB (2)          | 6 | czujnik podczerwieni    |   |                                  |

**UWAGA:** Komputer D420 został optymalnie zaprojektowany do korzystania z niskoprofilowej stacji bazowej Media Base w przypadku dokowania. Jest jednak zgodny z urządzeniami D-Family D/Port i D/Dock. Kiedy komputer jest używany wraz z urządzeniem D-Family D/Port i D/Dock, można efektywnie korzystać z wszystkich portów oprócz portu 1394. Gdy wymagane jest korzystanie z tego portu, zaleca się stosowanie stacji bazowej Media Base jako podstawowego urządzenia dokującego.

## Widok z dołu

**PRZESTROGA:** Otworów wentylacyjnych nie wolno zasłaniać, zatykać ich ani dopuszczać, aby gromadził się w nich kurz. Gdy komputer jest uruchomiony, nie należy go przechowywać w miejscach o słabej wentylacji, np. w zamkniętej aktówce. Ograniczony przepływ powietrza grozi uszkodzeniem komputera lub pożarem.



- |   |                                  |   |   |   |                               |
|---|----------------------------------|---|---|---|-------------------------------|
| 1 | akumulator                       | 3 | zwalniacz zatrzasku wnętrza akumulatora (2) | 5 | otwór wentylacyjny            |
| 2 | wskaźnik naładowania akumulatora | 4 | pokrywa modułu pamięci/karty WLAN Mini-Card | 6 | gniazdo urządzenia dokującego |

# Korzystanie z akumulatora

## Wydajność akumulatora

 **UWAGA:** Informacje na temat gwarancji firmy Dell dla komputera znajdują się w *Przewodniku z informacjami o produkcie* lub w oddzielnym drukowanym dokumencie gwarancji, dostarczonym wraz z komputerem.

Podczas korzystania z komputera przenośnego Dell™ główny akumulator powinien być w nim zawsze zainstalowany. Pozwala to osiągnąć optymalną wydajność komputera i chroni przed utratą ustawień systemu BIOS. Standardowe wyposażenie stanowi akumulator umieszczony we wnęce akumulatora.

 **UWAGA:** Ponieważ akumulator może nie być całkowicie naładowany, podczas pierwszego użycia komputera należy użyć zasilacza i podłączyć nowy komputer do gniazda zasilania. W celu uzyskania najlepszych wyników należy używać komputera podłączonego do zasilacza do chwili całkowitego naładowania akumulatora. W celu sprawdzenia poziomu naładowania akumulatora należy otworzyć **Panel sterowania** → **Opcje zasilania**, a następnie kliknąć zakładkę **Miernik energii**.

 **UWAGA:** Czas pracy akumulatora (czas, przez który może on przechowywać ładunek elektryczny) zmniejsza się w okresie użytkowania. W zależności od tego, jak często i w jakich warunkach korzysta się z akumulatora, w okresie użytkowania komputera może zaistnieć potrzeba zakupu nowego akumulatora.

Czas pracy akumulatora jest różny w zależności od warunków pracy.

Czas pracy zostanie znacznie skrócony, jeśli wykonywane są niektóre operacje. Są to między innymi:

- korzystanie z napędów optycznych,
- korzystanie z urządzeń komunikacji bezprzewodowej, kart PC Card, ExpressCard, multimedialnych kart pamięci lub urządzeń USB,
- ustawienie wysokiej jasności wyświetlacza, używanie trójwymiarowych wygaszaczy ekranu lub innych programów o dużym zapotrzebowaniu na energię, jak gry trójwymiarowe,
- praca z komputerem w trybie maksymalnej wydajności (patrz „Konfigurowanie ustawień zarządzania energią” w *Podręczniku użytkownika*).

 **UWAGA:** Firma Dell zaleca, aby przed wykonaniem zapisu na dysk CD lub DVD podłączyć komputer do gniazda elektrycznego.

Przed włożeniem akumulatora do komputera należy sprawdzić poziom jego naładowania (patrz „Sprawdzenie poziomu naładowania akumulatora” na stronie 140). Można również ustawić opcje zarządzania energią w taki sposób, aby był generowany alarm, gdy stan naładowania akumulatora jest niski (patrz „Konfigurowanie ustawień zarządzania energią” w *Podręczniku użytkownika*).

 **PRZESTROGA:** Użycie nieodpowiedniego akumulatora może zwiększyć zagrożenie pożarem lub wybuchem. Stosować tylko zgodne akumulatory zakupione w firmie Dell. Akumulator litowo-jonowy jest zaprojektowany do pracy z komputerem Dell. W opisywanym urządzeniu nie należy stosować akumulatorów z innych komputerów.

 **PRZESTROGA:** Zużytych akumulatorów nie wyrzucać razem z innymi odpadkami. Jeżeli akumulator straci pojemność, skontaktować się z lokalnym punktem utylizacji odpadów lub wydziałem ochrony środowiska, aby uzyskać informacje dotyczące sposobu utylizacji akumulatorów litowo-jonowych. Należy zapoznać się z tematem „Utylizacja akumulatorów”, w *Przewodniku z informacjami o produkcie*.

 **PRZESTROGA:** Niewłaściwe użycie akumulatora może zwiększyć zagrożenie pożarem lub poparzeniem środkami chemicznymi. Akumulatora nie wolno dziurawić, spalać, rozkładać na części ani wystawiać na działanie temperatur wyższych niż 65°C. Akumulator należy przechowywać w miejscu niedostępnym dla dzieci. Z akumulatorem zniszczonym lub takim, z którego nastąpił wyciek, należy obchodzić się z wyjątkową ostrożnością. Z uszkodzonych akumulatorów może nastąpić wyciek, który może być przyczyną obrażeń lub uszkodzenia sprzętu.

## Sprawdzanie poziomu naładowania akumulatora

O poziomie naładowania akumulatora informuje Miernik akumulatora Dell QuickSet, okno **Miernika energii** w systemie Microsoft Windows oraz ikona , miernik naładowania akumulatora, miernik stanu zużycia oraz ostrzeżenie o niskim poziomie naładowania akumulatora.

### Miernik akumulatora programu Dell™ QuickSet

Jeśli program Dell QuickSet został zainstalowany, naciśnij <Fn> <F3>, aby wyświetlić miernik akumulatora programu QuickSet. Miernik akumulatora wyświetla informacje o stanie, zużyciu i czasie pozostałym do pełnego naładowania akumulatora w komputerze.

Aby uzyskać więcej informacji o programie QuickSet, należy na pasku zadań kliknąć prawym przyciskiem myszy ikonę , a następnie kliknąć polecenie **Help** (Pomoc).

### Miernik energii w systemie Microsoft® Windows®

Miernik energii w systemie Windows wskazuje poziom naładowania akumulatora. Aby sprawdzić miernik energii, należy dwukrotnie kliknąć ikonę , znajdującą się na pasku zadań.

Jeśli komputer jest podłączony do gniazda elektrycznego, wyświetlana jest ikona .

### Miernik poziomu naładowania

Naciskając jednokrotnie lub *naciskając i przytrzymując* przycisk stanu miernika naładowania na akumulatorze, można sprawdzić:

- poziom naładowania akumulatora (sprawdzenie poprzez naciśnięcie i *zwolnienie* przycisku stanu),
- stopień zużycia akumulatora (sprawdzenie poprzez naciśnięcie i *przytrzymanie* przycisku stanu).

Okres eksploatacji akumulatora jest w dużym stopniu zależny od tego, ile razy był ładowany. Po kilkuset cyklach ładowania i rozładowywania zmniejsza się pojemność akumulatora, czyli następuje zużycie. To znaczy, akumulator może wykazywać stan „naładowany” ale zachowywać zmniejszoną pojemność (nastąpiło zużycie).

### **Sprawdzanie poziomu naładowania akumulatora**

Aby sprawdzić poziom naładowania akumulatora, należy *nacisnąć i zwolnić* przycisk stanu na mierniku poziomu naładowania w celu włączenia lampek poziomu naładowania. Każda lampka oznacza około 20 procent pełnego naładowania akumulatora. Przykładowo, jeśli akumulator jest naładowany w 80 procentach, świecą cztery lampki. Jeśli nie świeci żadna lampka, akumulator nie jest naładowany.

### **Sprawdzanie stopnia zużycia akumulatora**



**UWAGA:** Stan techniczny akumulatora można sprawdzać na dwa sposoby: korzystając z miernika poziomu naładowania akumulatora w sposób przedstawiony poniżej oraz korzystając z okna Battery Meter (Miernik akumulatora) w programie Dell QuickSet. Aby uzyskać więcej informacji o programie QuickSet, należy na pasku zadań kliknąć prawym przyciskiem myszki ikonę , a następnie kliknąć polecenie **Help** (Pomoc).

Aby sprawdzić stan zużycia akumulatora, należy *nacisnąć i przytrzymać* przycisk stanu na mierniku poziomu naładowania akumulatora przynajmniej przez 3 sekundy. Jeśli nie zaświeci się żadna lampka, oznacza to, że akumulator jest w dobrym stanie, czyli jego maksymalna pojemność wynosi przynajmniej 80 procent oryginalnej pojemności. Każda lampka oznacza narastający wzrost zużycia. Zaświecenie trzech lampek oznacza, że maksymalna pojemność spadła poniżej 60 procent oryginalnej pojemności, a więc należy rozważyć wymianę akumulatora. Więcej informacji o czasie pracy akumulatora można znaleźć w rozdziale „Dane techniczne” w *Podręczniku użytkownika*.

### **Ostrzeżenie o niskim poziomie naładowania akumulatora**



**OSTRZEŻENIE:** Aby uniknąć utraty lub uszkodzenia danych, należy zapisać pracę zaraz po otrzymaniu ostrzeżenia dotyczącego rozładowania akumulatora. Następnie należy podłączyć komputer do gniazda elektrycznego. Jeśli akumulator rozładuje się całkowicie, przejście do trybu hibernacji nastąpi automatycznie.

Okno zawierające ostrzeżenie jest wyświetlane domyślnie, gdy akumulator rozładuje się w około 90%. Zmiany ustawień ostrzeżeń dotyczących akumulatora można wprowadzać w programie QuickSet lub w oknie **Power Options Properties** (Właściwości: Opcje zasilania). Zapoznaj się z tematem „Konfigurowanie ustawień zarządzania energią” w *Podręczniku użytkownika*, aby uzyskać informacje o dostępie do programu QuickSet lub okna **Power Options Properties** (Właściwości: Opcje zasilania).

### **Ładowanie akumulatora**



**UWAGA:** Przy wyłączonym komputerze i z urządzeniem Dell™ ExpressCharge™, zasilacz prądu zmiennego ładuje całkowicie rozładowany akumulator do poziomu 80 procent w ciągu około 1 godziny, a do 100 procent - w ciągu około 2 godzin. Czas ładowania jest dłuższy przy włączonym komputerze. Akumulator można pozostawić w komputerze na dowolnie długi czas. Wewnętrzny zespół obwodów elektrycznych zapobiega przeładowaniu akumulatora.

Za każdym razem, gdy komputer podłączany jest do gniazda elektrycznego lub w podłączonym do gniazda elektrycznego komputerze instalowany jest akumulator, komputer sprawdza poziom naładowania akumulatora i jego temperaturę. W razie potrzeby zasilacz ładuje akumulator, a następnie podtrzymuje poziom jego naładowania.

Jeśli akumulator się rozgrzeje wskutek używania go w komputerze lub poddaniu go działaniu wysokiej temperatury, ładowanie może się nie rozpocząć po podłączeniu komputera do gniazda elektrycznego.

Jeśli lampka  miga na przemian zielonym i pomarańczowym światłem, oznacza to, że temperatura akumulatora jest zbyt wysoka, aby możliwe było rozpoczęcie jego ładowania. Należy komputer odłączyć od gniazda elektrycznego i pozwolić mu oraz akumulatorowi ostygnąć do temperatury otoczenia. Następnie ponownie podłączyć komputer do gniazda elektrycznego i kontynuować ładowanie akumulatora.

Więcej informacji na temat rozwiązywania problemów z akumulatorem przedstawia punkt „Problemy z zasilaniem” w *Podręczniku użytkownika*.

## Wymiana akumulatora



**PRZESTROGA:** Przed przystąpieniem do wykonywania tych czynności należy wyłączyć komputer, odłączyć zasilacz od gniazdka ściennego i komputera, odłączyć modem od gniazdka ściennego i komputera, i odłączyć wszystkie kable wychodzące z komputera.



**PRZESTROGA:** Użycie nieodpowiedniego akumulatora może zwiększyć zagrożenie pożarem lub wybuchem. Stosować tylko zgodne akumulatory zakupione w firmie Dell. Akumulator jest zaprojektowany do pracy z komputerem firmy Dell™. W opisywanym urządzeniu nie należy stosować akumulatorów z innych komputerów.



**OSTRZEŻENIE:** Aby uniknąć możliwego uszkodzenia złączy, należy odłączyć od komputera wszystkie zewnętrzne kable.

Aby wyjąć akumulator:

- 1 Jeśli komputer jest podłączony (zadokowany) do urządzenia dokującego, należy go oddokować. Informacje na ten temat można znaleźć w dokumentacji urządzenia dokującego.
- 2 Upewnij się, że komputer jest wyłączony.
- 3 Przesuń zwalnicze zatrzasków wnęki akumulatora na dolnej części komputera aż do kliknięcia zwalniczy.
- 4 Wysuń akumulator z komputera.

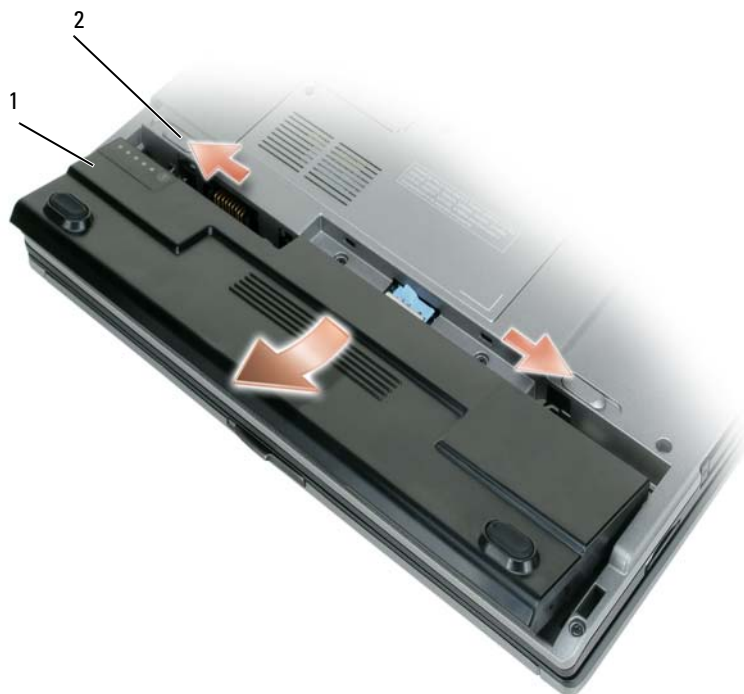

1 akumulator

2 zatrzaski zwalniające wnęki na akumulator (2)

W celu dokonania wymiany akumulatora należy umieścić akumulator we wnęcie i wcisnąć go aż do kliknięcia zwalniacza zatrzasku wnęki akumulatora.

### **Przechowywanie akumulatora**

Jeśli komputer ma być przechowywany przez dłuższy czas, należy wyjąć z niego akumulator. Akumulator może ulec rozładowaniu, jeśli będzie przechowywany bezużytecznie przez dłuższy czas. Po okresie długiego przechowywania, należy całkowicie naładować akumulator, zanim zostanie on użyty (patrz „Ładowanie akumulatora” na stronie 141).

# Rozwiązywanie problemów

## Blokowanie się komputera i problemy z oprogramowaniem

 **PRZESTROGA:** Przed rozpoczęciem dowolnej z procedur opisanych w tym paragrafie należy wykonać czynności zaleceń dotyczących bezpieczeństwa zamieszczonych w *Przewodniku z informacjami o produkcie*.

### Komputer nie uruchamia się

**UPEWNIJ SIĘ, ŻE ZASILACZ JEST PRAWIDŁOWO PODŁĄCZONY DO KOMPUTERA I GNIAZDA ZASILANIA.**

### Komputer przestał reagować

 **OSTRZEŻENIE:** Jeśli nie można zamknąć systemu operacyjnego, może nastąpić utrata danych.

**WYŁĄCZ KOMPUTER** — Jeżeli komputer nie reaguje na naciśnięcie klawisza klawiatury lub ruch myszy, naciśnij i przytrzymaj przez przynajmniej 8 do 10 sekund przycisk zasilania, aż komputer wyłączy się. Następnie ponownie uruchom komputer.

### Program przestał reagować lub awarie powtarzają się

 **UWAGA:** Instrukcje dotyczące instalowania są zazwyczaj dołączane do oprogramowania w jego dokumentacji lub na dyskietce (lub dysku CD).

#### ZAKOŃCZ DZIAŁANIE PROGRAMU —

- 1 Naciśnij równocześnie klawisze <Ctrl> <Shift> <Esc>.
- 2 Kliknij **kartę Aplikacje**.
- 3 Kliknij nazwę programu, który nie reaguje.
- 4 Kliknij przycisk **Zakończ zadanie**.

**SPRAWDŹ DOKUMENTACJĘ PROGRAMU** — W razie potrzeby odinstaluj i zainstaluj ponownie program.

### Program jest przeznaczony dla wcześniejszej wersji systemu operacyjnego Microsoft® Windows®

**URUCHOM KREATORA ZGODNOŚCI PROGRAMÓW** — Kreator zgodności programów konfiguruje program tak, że działa on w środowisku podobnym do środowisk innych niż system operacyjny WindowsXP.

- 1 Kliknij przycisk **Start** → **Wszystkie programy** → **Akcesoria** → **Kreator zgodności programów** → **Dalej**.
- 2 Postępuj zgodnie z instrukcjami wyświetlanymi na ekranie.

### Pojawia się niebieski ekran

**WYŁĄCZ KOMPUTER** — Jeżeli komputer nie reaguje na naciśnięcie klawisza klawiatury lub ruch myszy, naciśnij i przytrzymaj przez przynajmniej 8 do 10 sekund przycisk zasilania, aż komputer wyłączy się. Następnie ponownie uruchom komputer.



## Inne problemy z oprogramowaniem

**SPRAWDŹ DOKUMENTACJĘ DOSTARCZONĄ WRAZ Z OPROGRAMOWANIEM LUB SKONTAKTUJ SIĘ Z PRODUCENTEM OPROGRAMOWANIA W CELU UZYSKANIA INFORMACJI NA TEMAT ROZWIĄZYWANIA PROBLEMÓW —**

- Sprawdź, czy program jest zgodny z systemem operacyjnym zainstalowanym w komputerze.
- Sprawdź, czy komputer spełnia minimalne wymagania sprzętowe potrzebne do uruchomienia programu. Zapoznaj się z dokumentacją oprogramowania.
- Sprawdź, czy program został poprawnie zainstalowany i skonfigurowany.
- Sprawdź, czy sterowniki urządzeń nie powodują konfliktów z programem.
- Jeżeli jest to konieczne, odinstaluj i zainstaluj ponownie program.

**NATYCHMIAST UTWÓRZ KOPIE ZAPASOWE PLIKÓW.**

**UŻYJ PROGRAMU ANTYWIRUSOWEGO, ABY SPRAWDZIĆ DYSK TWARDY, DYSKIETKI I DYSKI CD.**

**ZAPISZ I ZAMKNIJ OTWARTE PLIKI LUB PROGRAMY I WYŁĄCZ KOMPUTER ZA POMOCĄ MENU **Start**.**

**SPRAWDŹ OBECNOŚĆ W KOMPUTERZE PROGRAMÓW TYPU SPYWARE —** Jeżeli komputer zwalnia, najczęściej jest to spowodowane odbieraniem reklam wyświetlanych w okienkach podręcznych lub, jeżeli występują problemy z połączeniem z Internetem, komputer mógł zostać zainfekowany programami typu spyware. Należy użyć programu antywirusowego, który zawiera ochronę przeciwko programom typu spyware (używany program może wymagać aktualizacji), aby przeskanować komputer i usunąć programy typu spyware. Więcej informacji można znaleźć pod adresem [support.euro.dell.com](http://support.euro.dell.com), gdzie należy wykonać wyszukiwanie według słowa kluczowego *spyware*.

**URUCHOM PROGRAM DELL DIAGNOSTICS —** Patrz „Program Dell Diagnostics” na stronie 145. Jeżeli wszystkie testy zakończą się pomyślnie, zaistniały błąd jest związany z oprogramowaniem.

## Program Dell Diagnostics

 **PRZESTROGA:** Przed rozpoczęciem dowolnej z procedur opisanych w tym paragrafie należy wykonać czynności zaleceń dotyczących bezpieczeństwa zamieszczone w *Przewodniku z informacjami o produkcji*.

### Kiedy należy używać programu Dell Diagnostics

Jeżeli występuje problem z komputerem, przed skontaktowaniem się z pomocą techniczną firmy Dell należy wykonać testy opisane w punkcie „Blokowanie się komputera i problemy z oprogramowaniem” na stronie 144 i uruchomić program Dell Diagnostics.

Przed rozpoczęciem zalecane jest wydrukowanie tych procedur.



**OSTRZEŻENIE:** Program Dell Diagnostics działa tylko z komputerami Dell™.



**UWAGA:** Dysk CD *Drivers and Utilities* jest opcjonalny i może nie być wysyłany ze wszystkimi komputerami.

Uruchom program Dell Diagnostics z dysku twardego lub z dysku CD *Drivers and Utilities* (znanego także pod nazwą *ResourceCD*).

## Uruchamianie programu Dell Diagnostics z dysku twardego

Program Dell Diagnostics znajduje się na ukrytej partycji narzędzi diagnostycznych na dysku twardym komputera.

 **UWAGA:** Jeśli komputer nie wyświetla obrazu, należy skontaktować się z firmą Dell (zapoznaj się z tematem „Kontakt z firmą Dell” w *Podręczniku użytkownika*).

- 1 Zamknij system operacyjny i wyłącz komputer.
- 2 Jeśli komputer jest podłączony (zadokowany) do urządzenia dokującego, należy go oddokować. Informacje na ten temat można znaleźć w dokumentacji urządzenia dokującego.
- 3 Podłącz komputer do gniazda elektrycznego.
- 4 Diagnostykę można uruchomić na dwa sposoby:
  - a Włącz komputer. Po wyświetleniu logo firmy Dell™, naciśnij natychmiast klawisz <F12>. Wybierz opcję Diagnostics (Diagnostyka) z menu uruchamiania i naciśnij klawisz <Enter>.

 **UWAGA:** W przypadku zbyt długiego oczekiwania i pojawienia się logo systemu operacyjnego, należy nadal czekać aż do wyświetlenia pulpitu Microsoft® Windows®. Wtedy należy zamknąć system operacyjny i spróbować ponownie.

b Podczas uruchamiania komputera naciśnij i przytrzymaj klawisz <Fn>.

 **UWAGA:** Jeżeli zostanie wyświetlony komunikat informujący, że nie znaleziono partycji narzędzi diagnostycznych, należy uruchomić program Dell Diagnostics z dysku CD *Drivers and Utilities*.

Komputer uruchomi funkcję Pre-boot System Assessment — serię testów diagnostycznych sprawdzających płytę systemową, klawiaturę, dysk twardy i wyświetlacz.

- Podczas przeprowadzania testów odpowiadaj na wszystkie wyświetlane pytania.
- Jeśli wykryta zostanie awaria, komputer przestanie działać i wyda sygnał dźwiękowy. Aby zatrzymać ocenianie i ponownie uruchomić komputer, naciśnij <Esc>; aby przejść do następnego testu, naciśnij <y>; aby ponownie przetestować wadliwe elementy, naciśnij <r>.
- Jeśli w trakcie wykonywania funkcji Pre-boot System Assessment zostaną wykryte usterki, zapisz kod(-y) błędów i skontaktuj się z firmą Dell (zapoznaj się z tematem „Kontakt z firmą Dell” w *Podręczniku użytkownika*).

Po pomyślnym zakończeniu testów systemu Pre-boot System Assessment zostanie wyświetlony komunikat *Booting Dell Diagnostic Utility Partition. Press any key to continue.* (Rozruch z partycji narzędzi diagnostycznych Dell. Naciśnij dowolny klawisz, aby kontynuować).

- 5 Naciśnij dowolny klawisz, aby uruchomić program Dell Diagnostics z partycji narzędzi diagnostycznych na dysku twardym.

## Uruchamianie programu Dell Diagnostics z dysku CD Drivers and Utilities

- 1 Włóż dysk CD *Drivers and Utilities* do napędu.
- 2 Zamknij system operacyjny i uruchom ponownie komputer.  
Po wyświetleniu logo firmy Dell™, naciśnij natychmiast klawisz <F12>.  
Jeśli nie zdążysz nacisnąć klawisza i zostanie wyświetlone logo systemu Windows, musisz poczekać do wyświetlenia pulpitu Windows. Wtedy należy zamknąć system operacyjny i spróbować ponownie.  
 **UWAGA:** Następne czynności powodują zmianę sekwencji rozruchową tylko na jedno uruchomienie. Przy następnym uruchomieniu komputer wykona sekwencję rozruchową wykorzystując urządzenia określone w konfiguracji komputera.
- 3 Po wyświetleniu listy urządzeń rozruchowych zaznacz opcję **CD/DVD/CD-RW Drive** (Napęd CD/DVD/CD-RW) i naciśnij klawisz <Enter>.
- 4 Z kolejnego menu wybierz opcję **Boot from CD-ROM** (Uruchom z dysku CD) i naciśnij klawisz <Enter>.
- 5 Wpisz 1, aby włączyć menu i naciśnij klawisz <Enter>, aby kontynuować.
- 6 Wybierz opcję **Run the 32 Bit Dell Diagnostics** (Uruchom 32-bitową wersję programu Dell Diagnostics) z listy numerowanej. Jeśli pojawi się kilka wersji, wybierz wersję odpowiadającą danemu komputerowi.
- 7 Po wyświetleniu **menu głównego** (Main Menu) programu Dell Diagnostics, wybierz test, który chcesz wykonać.

## Menu główne programu Dell Diagnostics

- 1 Po załadowaniu programu Dell Diagnostics i wyświetleniu ekranu menu głównego **Main Menu** kliknij przycisk odpowiadający wybranej opcji.

Opcja	Funkcja
Express Test	Wykonywany jest przyspieszony test urządzeń. Test tego rodzaju trwa od 10 do 20 minut i nie wymaga żadnych interwencji ze strony użytkownika. <b>Express Test</b> należy uruchamiać jako pierwszy, gdyż zwiększa prawdopodobieństwo szybkiego wykrycia przyczyny problemu.
Extended Test	Wykonywane jest wnikliwe sprawdzenie urządzeń. Test zajmuje zwykle godzinę lub więcej i okresowo wymaga od użytkownika odpowiedzi na pytania.
Custom Test	Wykonywane jest sprawdzenie określonego urządzenia. Sposób przeprowadzania testu można skonfigurować.
Symptom Tree	Wyświetla listę najczęściej napotykanych objawów problemów i pozwala wybrać test dostosowany do występujących nieprawidłowości.

- 2 Jeśli w trakcie testu wystąpił problem, wyświetlany jest komunikat zawierający kod błędu i opis problemu. Zapisz kod błędu i opis problemu, a następnie postępuj według instrukcji wyświetlanych na ekranie.

Jeśli samodzielnie nie możesz rozwiązać problemu, skontaktuj się z firmą Dell (zapoznaj się z tematem „Kontakt z firmą Dell” w *Podręczniku użytkownika*).



**UWAGA:** W górnej części każdego z ekranów testowych umieszczony jest Znacznik serwisowy. Udzielający pomocy pracownik działu obsługi technicznej poprosi o podanie Znacznika serwisowego.

- 3 Jeśli przeprowadzasz testowanie korzystając z opcji **Custom Test** lub **Symptom Tree**, możesz uzyskać dodatkowe informacje klikając odpowiednią zakładkę opisaną w poniższej tabeli.

Zakładka	Funkcja
Results (Wyniki)	Zawiera wyniki testu i wykryte błędy.
Errors (Błędy)	Wyświetla wykryte błędy, kody błędu i opis problemu.
Help (Pomoc)	Zawiera opis testu i ewentualne warunki wymagane do jego przeprowadzenia.
Configuration (Konfiguracja)	Wyświetla konfigurację sprzętową wybranego urządzenia. Program Dell Diagnostics uzyskuje informacje o konfiguracji wszystkich urządzeń z programu konfiguracji systemu, pamięci i różnych testów wewnętrznych, po czym wyświetla je na liście urządzeń w lewym okienku na ekranie. Lista urządzeń może nie zawierać nazw wszystkich komponentów zamontowanych w komputerze lub przyłączonych do niego urządzeń peryferyjnych.
Parameters (Parametry)	Pozwala dostosować test do indywidualnych wymagań przez wprowadzenie zmiany ustawień testu.

- 4 Jeśli program Dell Diagnostics jest uruchamiany z dysku CD *Drivers and Utilities*, wyjmij dysk CD z napędu.
- 5 Po zakończeniu wykonywania testów zamknij ekran testu, aby powrócić do ekranu **Main Menu** (Menu główne). Aby zakończyć działanie programu Dell Diagnostics i uruchomić ponownie komputer, zamknij ekran **Main Menu** (Menu główne).

# Skorowidz

## A

- akumulator
  - ładowanie, 141
  - żywoćność i użytkowanie
    - akumulatora, 135
  - miernik energii, 140
  - miernik poziomu
    - naładowania, 140
  - przechowywanie, 143
  - sprawdzanie poziomu
    - naładowania, 140
  - wydajność, 139
  - wymijowanie, 142

## C

- Centrum pomocy i obsługi technicznej, 132

## D

- diagnostyka
  - Dell, 145
- dokumentacja
  - bezpieczeństwo, 129
  - ergonomia, 129
  - gwarancja, 129
  - Informacje o produkcie, 129
  - online, 131
  - przepisy prawne, 129
  - Przewodnik użytkownika, 130
  - Umowa licencyjna użytkownika końcowego, 129

- dysk CD Drivers and Utilities, 129

- dysk ResourceCD
  - Program Dell Diagnostics, 145

- dyski CD
  - Drivers and Utilities, 129
  - system operacyjny, 133

## E

- etykiety
  - Microsoft Windows, 130
  - Znacznik serwisowy, 130

## I

- informacje dotyczące ergonomii, 129
- informacje dotyczące gwarancji, 129
- informacje dotyczące przepisów prawnych, 129
- Informacje o produkcie, 129
- instrukcje dotyczące bezpieczeństwa, 129

## K

- komputer
  - awaria, 144
  - przełtał reagować, 144
  - spowolnienie, 145

- kreatory
  - Kreator zgodności programów, 144

## O

- oprogramowanie
  - problemy, 144-145

## P

- plik pomocy
  - Centrum pomocy i obsługi technicznej systemu Windows, 132
- Pomoc programu QuickSet, 132
- problemy
  - awaria komputera, 144
  - awarie programu, 144
  - blokowanie, 144
  - komputer nie uruchamia się, 144
  - komputer przełtał reagować, 144
  - niebieski ekran, 144
  - oprogramowanie, 144-145
  - Program Dell Diagnostics, 145
  - program przełtał reagować, 144
  - programy typu spyware, 145
  - spowolnienie komputera, 145
  - zgodność programu z systemem Windows, 144

program antywirusowy, 145

Program Dell Diagnostics  
informacje, 145  
korzystanie, 145  
uruchamianie z dysku CD  
Drivers and Utilities, 147  
uruchamianie z dysku  
twardego, 146

programy typu spyware, 145

Przewodnik użytkownika, 130

## R

rozwiązywanie problemów  
blokowanie się komputera i  
problemy z  
oprogramowaniem, 144  
Centrum pomocy i obsługi  
technicznej, 132  
Program Dell Diagnostics, 145

## S

sprzęt  
Program Dell Diagnostics, 145  
system operacyjny  
dysk CD, 133  
ponowna instalacja, 133  
system Windows XP  
Centrum pomocy i obsługi  
technicznej, 132  
Kreator zgodności  
programów, 144  
ponowna instalacja, 133

## U

Umowa licencyjna  
użytkownika  
końcowego, 129

## W

widoki systemu  
od przodu, 136  
z dołu, 137-138  
z lewej strony, 137  
z prawej strony, 137  
z tyłu, 137

witryna pomocy  
technicznej, 131

witryna pomocy technicznej  
firmy Dell, 131

## Z

Znacznik serwisowy, 130



Dell™ Latitude™ D420

# Краткий справочник

Модель PР09S

[www.dell.com](http://www.dell.com) | [support.dell.com](http://support.dell.com)

## Примечания, замечания и предупреждения

-  **ПРИМЕЧАНИЕ.** Содержит важную информацию, которая помогает более эффективно работать с компьютером.
-  **ЗАМЕЧАНИЕ.** Указывает на опасность повреждения оборудования или потери данных и объясняет, как этого избежать.
-  **ПРЕДУПРЕЖДЕНИЕ.** Указывает на потенциальную опасность повреждения имущества, получения травм или угрозу для жизни.

## Сокращения и аббревиатуры

Полный список сокращений и аббревиатур смотрите в глоссарии к *Руководству пользователя*.

В случае приобретения компьютера серии Dell™ и любые ссылки в данном документе на операционные системы Microsoft® Windows® неприменимы.

-  **ПРИМЕЧАНИЕ.** Некоторые функции или носители могут являться дополнительными и не поставляться с этим компьютером. Некоторые функции или носители могут быть недоступны в некоторых странах.

---

**Информация, содержащаяся в данном документе, может быть изменена без уведомления.**

© 2006 Dell Inc. Все права защищены.

Воспроизведение материалов данного руководства в любой форме без письменного разрешения корпорации Dell строго запрещено.

Товарные знаки, использованные в этом документе: *Dell*, логотип *DELL*, *Latitude* и *ExpressCharge* являются товарными знаками корпорации Dell; *Intel* является охраняемым товарным знаком корпорации Intel; *Microsoft*, *Outlook* и *Windows* являются охраняемыми товарными знаками корпорации Microsoft.

Остальные товарные знаки и торговые наименования могут использоваться в этом руководстве для обозначения либо фирм, заявляющих права на такие знаки и наименования, либо продукции этих фирм. Корпорация Dell не претендует ни на какие права собственности в отношении любых товарных знаков и торговых наименований, кроме своих собственных.

**Модель PP09S**

Март 2006 г.      P/N NG059      Ред. A00





# Содержание

<b>Источники информации</b> . . . . .	<b>155</b>
<b>Настройка компьютера</b> . . . . .	<b>160</b>
<b>Сведения о компьютере</b> . . . . .	<b>161</b>
Вид спереди . . . . .	162
Вид слева . . . . .	163
Вид справа . . . . .	163
Вид сзади . . . . .	163
Вид снизу . . . . .	164
<b>Использование аккумулятора</b> . . . . .	<b>165</b>
Работа аккумулятора . . . . .	165
Проверка заряда аккумулятора . . . . .	166
Подзарядка аккумулятора . . . . .	167
Замена аккумулятора . . . . .	168
Хранение аккумулятора . . . . .	169
<b>Поиск и устранение неисправностей</b> . . . . .	<b>170</b>
Блокировки и неполадки программного обеспечения . . . . .	170
Dell Diagnostics . . . . .	172
<b>Указатель</b> . . . . .	<b>177</b>



## Источники информации

 **ПРИМЕЧАНИЕ.** Некоторые функции или носители могут являться дополнительными и не поставляться с этим компьютером. Некоторые функции или носители могут быть недоступны в некоторых странах.

 **ПРИМЕЧАНИЕ.** Дополнительную информацию можно найти в документации, прилагаемой к компьютеру.

---

### Что требуется найти?

- Программа диагностики компьютера
- Драйверы для компьютера
- Документация на устройства
- Системное программное обеспечение портативного компьютера (NSS)

### Информация находится здесь

Компакт-диск **Drivers and Utilities (Драйверы и утилиты)** (иначе называемый **ResourceCD**)

**ПРИМЕЧАНИЕ.** Компакт-диск *Drivers and Utilities (Драйверы и утилиты)* может являться дополнительным и не поставляться с этим компьютером.

Документация и драйверы уже установлены на компьютере. С помощью этого компакт-диска можно переустановить драйверы (смотрите раздел «Переустановка драйверов и утилит» в *Руководстве пользователя*) или запустить диагностическую программу Dell Diagnostics (смотрите раздел «Dell Diagnostics» на стр. 172).



На жестком диске компьютера могут быть записаны файлы Readme, содержащие самую свежую информацию о технических новшествах компьютера или справочные материалы для опытных пользователей и технических специалистов.

**ПРИМЕЧАНИЕ.** Драйверы и обновления документации можно найти на веб-сайте [support.dell.com](http://support.dell.com).

---

## Что требуется найти?

- Информация о гарантиях
- Условия (только для США)
- Инструкции по технике безопасности
- Сведения о соответствии стандартам
- Информация об эргономике
- Лицензионное соглашение конечного пользователя

## Информация находится здесь

### Информационное руководство по продуктам Dell™



- 
- Удаление и замена компонентов
  - Технические характеристики
  - Настройка системы
  - Устранение неисправностей и решение проблем

### Руководство пользователя Dell™ Latitude™

#### Центр справки и поддержки Microsoft® Windows® XP

**1** Нажмите **Пуск**→ **Справка и поддержка**→ **Dell User and System Guides** (Руководства пользователя и системные руководства корпорации Dell)→ **System Guides** (Системные руководства).

**2** Выберите *Руководство пользователя* для используемого компьютера.

- 
- Код экспресс-обслуживания и метка производителя
  - Лицензионная метка Microsoft Windows

### Метка производителя и лицензия Microsoft® Windows®

Эти метки расположены на компьютере.

- Метка производителя требуется для идентификации компьютера на веб-сайте **support.dell.com** или при обращении в службу поддержки.
- Код экспресс-обслуживания вводится, чтобы связаться со службой поддержки.



---

## Что требуется найти?

- Solutions (Разрешение вопросов) — подсказки и советы по поиску и устранению неисправностей, статьи технических специалистов, интерактивные курсы обучения и часто задаваемые вопросы
- Community (Сообщество) — интерактивная дискуссия с другими пользователями Dell
- Upgrades (Обновления) — информация о новых версиях различных компонентов (например, памяти, жесткого диска и операционной системы)
- Customer Care (Служба поддержки) — контактная информация, информация о состоянии исполнения заявки на обслуживание или заказа, сведения о гарантии и ремонте
- Service and support (Обслуживание и поддержка) — состояние заявки на обслуживание и архив с информацией об оказании поддержки, договор о сервисном обслуживании, интерактивная дискуссия с представителями службы технической поддержки
- Reference (Справочная информация) — компьютерная документация, подробные сведения о конфигурации компьютера, технические характеристики изделий и техническая документация
- Downloads (Данные для загрузки) — сертифицированные драйверы, исправления и обновления программного обеспечения
- Системное программное обеспечение портативного компьютера (NSS) — после переустановки операционной системы на компьютере необходимо также переустановить программное обеспечение NSS. Программное обеспечение NSS обеспечивает критические обновления операционной системы и поддержку 3,5-дюймовых USB-дисководов гибких дисков Dell™, процессоров Intel®<sup>®</sup>, оптических дисководов и устройств USB. Программное обеспечение NSS необходимо для правильной работы компьютера Dell. Программное обеспечение автоматически определяет конфигурацию компьютера и операционную систему и устанавливает подходящие для них обновления.

---

## Информация находится здесь

Веб-сайт поддержки Dell — [support.dell.com](http://support.dell.com)

**ПРИМЕЧАНИЕ.** Выберите свой регион или сферу деятельности для просмотра соответствующего веб-сайта поддержки.

Порядок загрузки системного программного обеспечения портативного компьютера (NSS).

- 1** Посетите веб-сайт [support.dell.com](http://support.dell.com), выберите свой регион или сферу деятельности, и введите метку производителя.
- 2** Выберите **Drivers & Downloads** (Драйверы и файлы для загрузки) и щелкните **Go** (Перейти).
- 3** Выберите свою операционную систему и выполните поиск по ключевым словам *Notebook System Software* (Системное программное обеспечение портативного компьютера).

**ПРИМЕЧАНИЕ.** Интерфейс пользователя на веб-сайте [support.dell.com](http://support.dell.com) может меняться в зависимости от настроек.

---

## Что требуется найти?

- Software upgrades and troubleshooting hints (Обновления программного обеспечения и подсказки по устранению неисправностей) — часто задаваемые вопросы, популярные разделы и общие рекомендации по организации рабочей среды

## Информация находится здесь

### Утилита Dell Support Utility

Утилита Dell Support Utility - это установленная на компьютере система автоматического обновления и уведомления. Эта утилита обеспечивает контроль состояния операционной системы в реальном масштабе времени, обновление программного обеспечения, а также важную информацию для самостоятельного устранения неполадок. Для запуска утилиты Dell Support Utility щелкните значок  на панели задач. Дополнительную информацию смотрите в разделе «Dell Support Utility» *Руководства пользователя*.

- Как работать в Windows XP
- Как работать с программами и файлами
- Как задать индивидуальные настройки «рабочего стола»

### Центр справки и поддержки Windows

- 1 Нажмите **Пуск** → **Справка и поддержка**.
- 2 Введите слово или фразу, описывающие проблему, и щелкните значок стрелки.
- 3 Щелкните раздел, соответствующий вашей проблеме.
- 4 Следуйте инструкциям на экране.

- Информация о сетевой активности, мастере управления потреблением энергии, горячих клавишах и других элементах, контролируемых программой Dell QuickSet.

### Справка по программе Dell QuickSet

Чтобы посмотреть *справку по программе Dell QuickSet*, щелкните правой кнопкой мыши значок  на панели задач Microsoft® Windows®. Дополнительную информацию о программе Dell QuickSet смотрите в разделе «Dell™ QuickSet» *Руководства пользователя*.

---

## Что требуется найти?

- Переустановка операционной системы

## Информация находится здесь

Компакт-диск *Operating System* (Операционная система)

**ПРИМЕЧАНИЕ.** Компакт-диск *Operating System* (Операционная система) может быть дополнительным и не поставляться с этим компьютером.

Операционная система уже установлена на компьютере. Чтобы переустановить операционную систему, используйте компакт-диск *Operating System* (Операционная система). Смотрите раздел «Восстановление операционной системы» в *Руководстве пользователя*.



После переустановки операционной системы используйте дополнительный компакт-диск *Drivers and Utilities* (Драйверы и утилиты) (*ResourceCD*), чтобы переустановить драйверы устройств, поставляемых вместе с компьютером.

Наклейка с ключом продукта для операционной системы находится на компьютере.

**ПРИМЕЧАНИЕ.** Цвет компакт-диска может быть различным в зависимости от заказанной операционной системы.

---

## Настройка компьютера

**!** **ПРЕДУПРЕЖДЕНИЕ.** Перед тем как приступить к выполнению операций данного раздела, выполните инструкции по технике безопасности, описанные в *Информационном руководстве по продуктам*.

- 1 Распакуйте коробку с принадлежностями.
- 2 Отложите те принадлежности, которые понадобятся для завершения установки компьютера.  
В коробке с принадлежностями находится документация пользователя, а также все заказанное вами программное обеспечение и дополнительные компоненты (платы PC Card, дисководы, аккумуляторы и т.п.).
- 3 Подсоедините адаптер переменного тока к соответствующему разъему на компьютере и к электросети.



- 4 Чтобы включить компьютер, откройте дисплей компьютера и нажмите кнопку питания (смотрите раздел «Вид спереди» на стр. 162).

**!** **ПРИМЕЧАНИЕ.** Рекомендуется включить и выключить компьютер по крайней мере один раз перед установкой любых плат или подключением компьютера к стыковочному устройству или другому внешнему устройству, например принтеру.



## Сведения о компьютере

Подробную информацию о компьютере смотрите в интерактивном *Руководстве пользователя*. Для доступа к *Руководству пользователя* (в зависимости от операционной системы) либо дважды щелкните значок **Руководства пользователя** на «рабочем столе», либо нажмите кнопку **Пуск**, выберите **Справка и поддержка**, а затем щелкните **User and system guides** (Руководства пользователя и системные руководства). Ниже даются ответы на некоторые наиболее часто задаваемые вопросы относительно компьютера.

- *Модем и сетевой адаптер.* На системной плате компьютера могут быть установлены как модем v.92 56К, так и сетевой адаптер 10/100/1000 Ethernet. Месторасположение соответствующих разъемов смотрите в разделе «Вид сзади» на стр. 163. Дополнительную информацию о портах и разъемах смотрите в разделе «Сведения о компьютере» в интерактивном *Руководстве пользователя*.

*Срок службы и использование аккумулятора.* С компьютером можно использовать различные имеющиеся аккумуляторы. Выполнение некоторых видов операций (например, длительная работа в беспроводной сети) может существенно сократить срок службы и время работы аккумулятора.

Дополнительную информацию о работе и использовании аккумулятора смотрите в разделе «Использование аккумулятора» на стр. 165.

Дополнительную информацию о снижении потребления энергии смотрите в *Руководстве пользователя*.

- *Стыковочные устройства.* Компьютер поддерживает использование стыковочной станции Dell™ Media Base, устройства расширения Dell D/Dock и усовершенствованного репликатора портов Dell D/Port.

 **ПРИМЕЧАНИЕ.** Оптимальным вариантом для стыковки компьютера D420 является использование компактной стыковочной станции Media Base. Вместе с тем, компьютер совместим с устройствами D/Port и D/Dock из серии D-Family. При использовании устройств D/Port и D/Dock из серии D-Family можно эффективно использовать все порты, за исключением порта 1394. Если требуется использование этого порта, то в качестве основного стыковочного устройства рекомендуется использовать Media Base.

 **ПРИМЕЧАНИЕ.** Стыковочные устройства могут быть доступны не во всех странах.

- Информацию по дополнительному стыковочному устройству смотрите в прилагаемой к нему документации.

Информацию по обеспечению оптимальной производительности при использовании стыковочного устройства с данным компьютером смотрите в разделе «Устранение неисправностей» в интерактивном *Руководстве пользователя*.

## Вид спереди



- |   |                                |   |                         |    |   |
|---|--------------------------------|---|-------------------------|----|---|
| 1 | защелка дисплея                | 5 | кнопки сенсорной панели | 9  | индикаторы состояния клавиатуры и сетевого соединения |
| 2 | дисплей                        | 6 | микроджойстик           | 10 | датчик внешнего освещения                             |
| 3 | индикаторы состояния устройств | 7 | клавиатура              |    |   |
| 4 | сенсорная панель               | 8 | динамик                 |    |   |

## Вид слева



- |   |                               |   |                       |   |                                   |
|---|-------------------------------|---|-----------------------|---|-----------------------------------|
| 1 | отверстие для защитного троса | 3 | разъем для наушников  | 5 | слот для смарт-карт               |
| 2 | разъем для микрофона          | 4 | слот для плат PC Card | 6 | слот для плат Secure Digital (SD) |

## Вид справа

**!** ПРЕДУПРЕЖДЕНИЕ. Не закрывайте вентиляционные отверстия, не вставляйте в них посторонние предметы и следите, чтобы в них не накапливалась пыль. Не держите работающий компьютер в местах с недостаточной вентиляцией, например в закрытом кейсе. Недостаточная вентиляция может повредить компьютер или привести к пожару.



- |   |                          |   |   |   |                |
|---|--------------------------|---|---|---|----------------|
| 1 | вентиляционное отверстие | 2 | переключатель беспроводной связи WiFi Locator | 3 | кнопка питания |
|---|--------------------------|---|---|---|----------------|

## Вид сзади

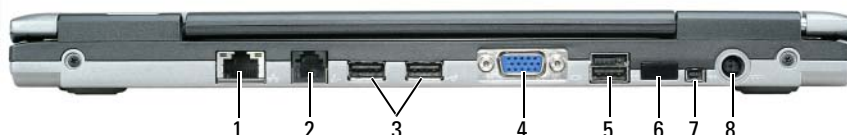

- |   |                        |   |                       |   |                                  |
|---|------------------------|---|-----------------------|---|----------------------------------|
| 1 | сетевой разъем (RJ-45) | 4 | видеоразъем           | 7 | разъем IEEE 1394                 |
| 2 | разъем модема (RJ-11)  | 5 | разъем USB с питанием | 8 | разъем адаптера переменного тока |
| 3 | разъемы USB (2)        | 6 | инфракрасный датчик   |   |                                  |

**ПРИМЕЧАНИЕ.** Оптимальным вариантом для стыковки компьютера D420 является использование компактной стыковочной станции Media Base. Вместе с тем, компьютер совместим с устройствами D/Port и D/Dock из серии D-Family. При использовании устройств D/Port и D/Dock из серии D-Family можно эффективно использовать все порты, за исключением порта 1394. Если требуется использование этого порта, то в качестве основного стыковочного устройства рекомендуется использовать Media Base.

### Вид снизу

**ПРЕДУПРЕЖДЕНИЕ.** Не закрывайте вентиляционные отверстия, не вставляйте в них посторонние предметы и следите, чтобы в них не накапливалась пыль. Не держите работающий компьютер в местах с недостаточной вентиляцией, например в закрытом кейсе. Недостаточная вентиляция может повредить компьютер или привести к пожару.



- |   |                           |   |  |   |                              |
|---|---------------------------|---|--|---|------------------------------|
| 1 | аккумулятор               | 3 | защелка аккумуляторного отсека (2)                   | 5 | вентиляционное отверстие     |
| 2 | шкала заряда аккумулятора | 4 | крышка отсека для модуля памяти/платы WLAN Mini-Card | 6 | слот стыковочного устройства |

# Использование аккумулятора

## Работа аккумулятора

 **ПРИМЕЧАНИЕ.** Информацию относительно гарантии корпорации Dell на компьютер смотрите в *Информационном руководстве по продуктам* или в отдельном бумажном гарантийном талоне, прилагаемом к компьютеру.

Для обеспечения оптимальной производительности и сохранения настроек BIOS в портативном компьютере Dell™ должен постоянно находиться основной аккумулятор. Один аккумулятор установлен в аккумуляторный отсек в качестве стандартного оборудования.

 **ПРИМЕЧАНИЕ.** Так как аккумулятор может быть заряжен не полностью, при первом использовании компьютера следует подключить его к электросети с помощью адаптера переменного тока. Для достижения наилучших результатов используйте адаптер переменного тока, пока аккумулятор не зарядится полностью. Чтобы посмотреть состояние заряда аккумулятора, откройте **Панель управления** → **Свойства: Электропитание**, а затем откройте вкладку «Индикатор заряда».

 **ПРИМЕЧАНИЕ.** Время работы аккумулятора (время, в течение которого аккумулятор остается заряженным) со временем уменьшается. В зависимости от того, как часто и в каких условиях используется аккумулятор, может потребоваться его замена в процессе эксплуатации компьютера.

Время работы аккумулятора зависит от условий эксплуатации.

Время работы значительно снижается при выполнении операций с повышенным энергопотреблением, включая следующие, но не ограничиваясь ими:

- использование оптических дисководов;
- использование устройств беспроводной связи, плат PC Card, плат ExpressCard, мультимедийных плат памяти и устройств USB;
- использование дисплея в режиме высокой яркости, трехмерных экранных заставок или других энергоемких программ, например, трехмерных игр;
- работа компьютера в режиме максимального быстродействия (смотрите раздел «Настройка параметров управления потреблением энергии» в *Руководстве пользователя*).

 **ПРИМЕЧАНИЕ.** При записи на компакт-диск или диск DVD рекомендуется подключать компьютер к электросети.

Можно проверить заряд аккумулятора перед его установкой в компьютер (смотрите раздел «Проверка заряда аккумулятора» на стр. 166). Можно также установить параметры управления потреблением энергии, чтобы получать оповещения о снижении заряда аккумулятора (смотрите раздел «Настройка параметров управления потреблением энергии» в *Руководстве пользователя*).

 **ПРЕДУПРЕЖДЕНИЕ.** Использование несовместимого аккумулятора может повысить риск возгорания или взрыва. Заменяйте аккумулятор только на совместимый аккумулятор, приобретенный в корпорации Dell. Ионно-литиевые аккумуляторы предназначены для работы с компьютерами Dell. Не устанавливайте в свой компьютер аккумулятор из другого компьютера.

 **ПРЕДУПРЕЖДЕНИЕ.** Не выбрасывайте аккумуляторы вместе с бытовыми отходами. Если аккумулятор больше не удерживает заряд, свяжитесь с местной службой по утилизации отходов или управлением по охране окружающей среды для получения инструкций по утилизации ионно-литиевых аккумуляторов. Смотрите раздел «Утилизация аккумулятора» в *Информационном руководстве по продуктам*.

 **ПРЕДУПРЕЖДЕНИЕ.** Неправильное обращение с аккумулятором может повысить риск возгорания или химического ожога. Не протыкайте, не сжигайте и не разбирайте аккумулятор, и не нагревайте его до температуры выше 65°C. Храните аккумулятор в недоступном для детей месте. Соблюдайте осторожность при обращении с поврежденными или протекающими аккумуляторами. Поврежденный аккумулятор может протечь и причинить травму или повредить оборудование.

## Проверка заряда аккумулятора

Информацию о заряде аккумулятора можно узнать с помощью индикатора аккумулятора в программе Dell QuickSet, окна **Индикатор питания** и значка  в Microsoft Windows, шкалы заряда аккумулятора и шкалы работоспособности аккумулятора, а также предупреждения о недостаточном заряде аккумулятора.

### Индикатор аккумулятора Dell™ QuickSet

Если установлена программа Dell QuickSet, нажмите клавиши <Fn> <F3>, чтобы отобразить индикатор аккумулятора QuickSet. В окне индикатора аккумулятора отображаются состояние, работоспособность, уровень заряда и время окончания зарядки аккумулятора компьютера.

Для получения дополнительной информации о программе QuickSet щелкните правой кнопкой мыши значок  на панели задач и выберите **Help** (Справка).

### Индикатор питания Microsoft® Windows®

Индикатор питания Windows показывает оставшийся заряд аккумулятора. Для проверки индикатора питания дважды щелкните значок  на панели задач.

Если компьютер подключен к электросети, появится значок .

### Шкала заряда

Путем либо однократного нажатия, либо *нажатия и удерживания* кнопки состояния на шкале заряда аккумулятора можно проверить:

- заряд аккумулятора (проверяется путем нажатия и *отпускания* кнопки состояния)
- емкость аккумулятора (проверяется путем нажатия и *удерживания* кнопки состояния)

Время работы аккумулятора в значительной мере определяется количеством циклов его зарядки. После нескольких сотен циклов зарядки-разрядки аккумуляторы теряют часть зарядной емкости. Таким образом, индикатор аккумулятора может показывать состояние «заряжен», но при этом зарядная емкость аккумулятора будет снижена.

### Проверка заряда аккумулятора

Для проверки заряда аккумулятора *нажмите и отпустите* кнопку состояния на шкале заряда аккумулятора, чтобы загорелись индикаторы уровня заряда. Каждый индикатор соответствует примерно 20% полного заряда аккумулятора. Например, если осталось 80% заряда аккумулятора, светятся четыре индикатора. Если ни один индикатор не горит, аккумулятор полностью разряжен.

### Проверка емкости аккумулятора



**ПРИМЕЧАНИЕ.** Проверить емкость аккумулятора можно одним из двух способов: с помощью шкалы заряда аккумулятора, как описано ниже, и с помощью индикатора аккумулятора в программе Dell QuickSet. Для получения подробной информации о программе QuickSet щелкните правой кнопкой мыши значок  на панели задач и выберите **Help** (Справка).

Для проверки емкости аккумулятора с помощью шкалы заряда *нажмите и удерживайте* кнопку состояния на шкале заряда аккумулятора не менее 3 секунд. Если ни один индикатор не горит, аккумулятор находится в хорошем состоянии и остается более 80% первоначальной зарядной емкости. Каждый индикатор обозначает инкрементное снижение емкости. Если горят три индикатора, то осталось менее 60% зарядной емкости и следует подумать о замене аккумулятора. Дополнительную информацию о времени работы аккумулятора смотрите в разделе «Технические характеристики» в *Руководстве пользователя*.

### Предупреждение о недостаточном заряде



**ЗАМЕЧАНИЕ.** Во избежание потери или повреждения данных сохраните свою работу сразу после получения предупреждения о недостаточном заряде. Затем подсоедините компьютер к электросети. Если аккумулятор полностью разрядится, автоматически запустится спящий режим.

По умолчанию предупреждение во всплывающем окне появляется, когда аккумулятор разрядится примерно на 90%. Настройки предупредительных сообщений можно изменить в программе QuickSet или в окне **Свойства: Электропитание**. Информацию о доступе к программе QuickSet или открытии окна **Свойства: Электропитание** смотрите в разделе «Настройка параметров управления потреблением энергии» в *Руководстве пользователя*.

### Подзарядка аккумулятора



**ПРИМЕЧАНИЕ.** Используя Dell™ ExpressCharge™ и выключив компьютер, можно с помощью адаптера переменного тока зарядить полностью разряженный аккумулятор до 80% емкости примерно за 1 час и до 100% емкости примерно за 2 часа. При включенном компьютере время подзарядки увеличивается. Можно оставлять аккумулятор в компьютере на неограниченное время. Внутренняя схема аккумулятора предотвращает его избыточную зарядку.

При подключении компьютера к электросети или во время установки аккумулятора в компьютер, который уже подключен к электросети, выполняется проверка температуры и заряда аккумулятора. При необходимости адаптер переменного тока производит подзарядку аккумулятора и поддерживает его заряд.

Если аккумулятор нагрелся при работе в компьютере или из-за пребывания в нагретой среде, то при подключении компьютера к электросети подзарядка аккумулятора может не выполняться.

Если световой индикатор  мигает поочередно зеленым и оранжевым светом, значит, температура аккумулятора слишком высока для начала подзарядки. Отсоедините компьютер от электросети и дайте компьютеру и аккумулятору остыть до комнатной температуры. Затем подключите компьютер к электросети для продолжения подзарядки аккумулятора.

Дополнительную информацию по устранению неполадок аккумулятора смотрите в разделе «Неполадки питания» в *Руководстве пользователя*.

## Замена аккумулятора

 **ПРЕДУПРЕЖДЕНИЕ.** Перед выполнением этой процедуры выключите компьютер, отсоедините адаптер переменного тока от электросети и компьютера, отсоедините модем от розетки и компьютера, а также отсоедините от компьютера все другие внешние кабели.

 **ПРЕДУПРЕЖДЕНИЕ.** Использование несовместимого аккумулятора может повысить риск возгорания или взрыва. Заменяйте аккумулятор только на совместимый аккумулятор, приобретенный в корпорации Dell. Аккумулятор предназначен для использования в компьютере Dell™. Не устанавливайте в свой компьютер аккумулятор из другого компьютера.

 **ЗАМЕЧАНИЕ.** Необходимо отсоединить от компьютера все внешние кабели во избежание возможного повреждения разъемов.

Порядок извлечения аккумулятора.

- 1 Если компьютер подсоединен к стыковочному устройству (подстыкован), отстыкуйте его. Соответствующие инструкции смотрите в документации, прилагаемой к стыковочному устройству.
- 2 Выключите компьютер.
- 3 Сдвиньте две защелки аккумуляторного отсека на нижней панели компьютера, чтобы защелки открылись со щелчком.
- 4 Выдвиньте аккумулятор из компьютера.



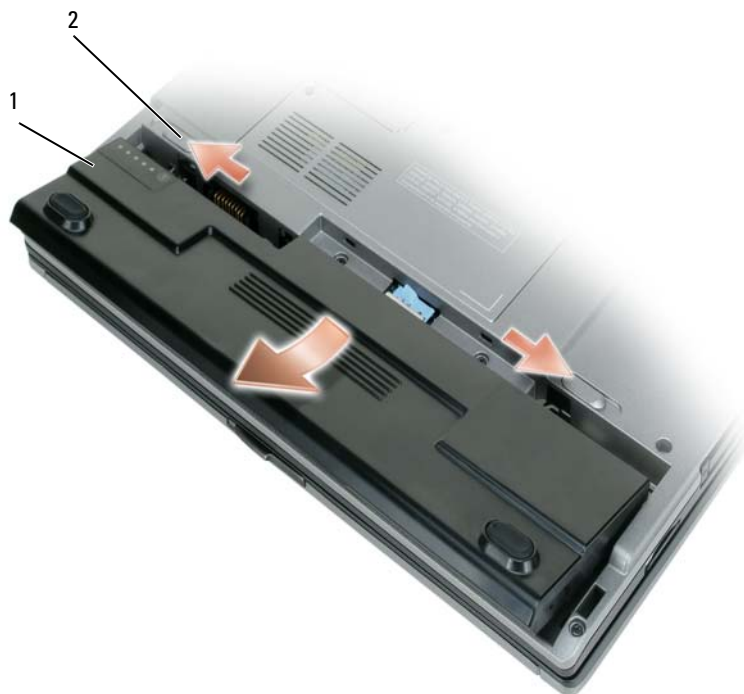

1 аккумулятор

2 защелка аккумуляторного отсека (2)

Для замены аккумулятора следует вставить его в отсек и надавить на него, чтобы защелка аккумуляторного отсека закрылась со щелчком.

### **Хранение аккумулятора**

Если компьютер не используется в течение длительного времени, следует вынуть аккумулятор.

При длительном хранении аккумулятор разряжается. Прежде чем использовать аккумулятор после длительного периода хранения, полностью зарядите его (смотрите раздел «Подзарядка аккумулятора» на стр. 167).

# Поиск и устранение неисправностей

## Блокировки и неполадки программного обеспечения

 **ПРЕДУПРЕЖДЕНИЕ.** Перед тем как приступить к выполнению операций данного раздела, выполните инструкции по технике безопасности, описанные в *Информационном руководстве по продуктам*.

### Компьютер не запускается

**УБЕДИТЕСЬ, ЧТО АДАПТЕР ПЕРЕМЕННОГО ТОКА НАДЕЖНО ПОДКЛЮЧЕН К КОМПЬЮТЕРУ И ЭЛЕКТРОСЕТИ.**

### Компьютер не реагирует на действия пользователя

 **ЗАМЕЧАНИЕ.** Если не удастся нормально завершить работу операционной системы, может произойти потеря данных.

**ВЫКЛЮЧИТЕ КОМПЬЮТЕР** — Если компьютер не реагирует на нажатие клавиш на клавиатуре или перемещение мыши, нажмите кнопку питания не менее чем на 8-10 секунд, пока компьютер не выключится. Затем перезагрузите компьютер.

### Программа не реагирует на действия пользователя или неоднократно происходит ее аварийное завершение

 **ПРИМЕЧАНИЕ.** Обычно программное обеспечение включает в себя инструкции по установке, находящиеся либо в документации, либо на гибком диске или компакт-диске.

#### **ЗАВЕРШИТЕ РАБОТУ ПРОГРАММЫ** —

- 1 Одновременно нажмите клавиши <Ctrl> <Shift> <Esc>.
- 2 Нажмите кнопку **Диспетчер задач**.
- 3 Выберите программу, которая не отвечает на запросы.
- 4 Нажмите кнопку **Снять задачу**.

**ОБРАТИТЕСЬ К ДОКУМЕНТАЦИИ ПО ПРОГРАММЕ** — Если необходимо, удалите и переустановите программу.

### Программа разработана для более ранних версий операционной системы Microsoft® Windows®

**ЗАПУСТИТЕ МАСТЕР СОВМЕСТИМОСТИ ПРОГРАММ** — Мастер совместимости программ настраивает программу таким образом, чтобы она работала в операционных системах, отличных от Windows XP.

- 1 Нажмите **Пуск**→ **Все программы**→ **Стандартные**→ **Мастер совместимости программ**→ **Далее**.
- 2 Следуйте инструкциям на экране.

### **Появляется сплошной синий экран**

**ВЫКЛЮЧИТЕ КОМПЬЮТЕР** — Если компьютер не реагирует на нажатие клавиш на клавиатуре или перемещение мыши, нажмите кнопку питания не менее чем на 8-10 секунд, пока компьютер не выключится. Затем перезагрузите компьютер.

### **Другие неполадки программного обеспечения**

**ПРОЧИТАЙТЕ ДОКУМЕНТАЦИЮ ПО ПРОГРАММЕ ИЛИ ОБРАТИТЕСЬ К ПРОИЗВОДИТЕЛЮ ЗА ИНФОРМАЦИЕЙ ПО УСТРАНЕНИЮ НЕИСПРАВНОСТЕЙ** —

- Убедитесь, что программа совместима с операционной системой, установленной на компьютере.
- Убедитесь, что компьютер соответствует минимальным требованиям к оборудованию, необходимым для запуска программного обеспечения. Соответствующую информацию смотрите в документации по программе.
- Убедитесь, что программа была правильно установлена и настроена.
- Убедитесь, что драйверы устройств не конфликтуют с программой.
- Если необходимо, удалите и переустановите программу.

**СРАЗУ ЖЕ СОЗДАЙТЕ РЕЗЕРВНЫЕ КОПИИ ФАЙЛОВ.**

**ИСПОЛЬЗУЙТЕ АНТИВИРУСНОЕ ПРОГРАММНОЕ ОБЕСПЕЧЕНИЕ ДЛЯ ПРОВЕРКИ ЖЕСТКОГО ДИСКА, ГИБКИХ ДИСКОВ ИЛИ КОМПАКТ-ДИСКОВ.**

**СОХРАНИТЕ И ЗАКРОЙТЕ ВСЕ ОТКРЫТЫЕ ФАЙЛЫ ИЛИ ПРОГРАММЫ, А ЗАТЕМ ЗАВЕРШИТЕ РАБОТУ КОМПЬЮТЕРА С ПОМОЩЬЮ МЕНЮ Пуск.**

**ВЫПОЛНИТЕ СКАНИРОВАНИЕ КОМПЬЮТЕРА ДЛЯ ПОИСКА ШПИОНСКОГО ПРОГРАММНОГО ОБЕСПЕЧЕНИЯ** — Если производительность компьютера ухудшилась, на экране часто появляются окна с рекламой или имеются проблемы подключения к Интернету, то, возможно, компьютер заражен шпионским программным обеспечением. Воспользуйтесь антивирусной программой, в которую входит защита от шпионского программного обеспечения (может потребоваться обновление программы), чтобы выполнить сканирование компьютера и удалить шпионские программы. Для получения дополнительной информации посетите веб-сайт [support.dell.com](http://support.dell.com) и выполните поиск по ключевому слову *spyware* (*шпионские программы*).

**ЗАПУСТИТЕ ДИАГНОСТИЧЕСКУЮ ПРОГРАММУ DELL DIAGNOSTICS** — Смотрите раздел «Dell Diagnostics» на стр. 172. Если все тесты пройдены успешно, ошибка связана с программным обеспечением.

## Dell Diagnostics

 **ПРЕДУПРЕЖДЕНИЕ.** Перед тем как приступить к выполнению операций данного раздела, выполните инструкции по технике безопасности, описанные в *Информационном руководстве по продуктам*.

### Когда использовать программу Dell Diagnostics

Если при работе на компьютере возникают неполадки, выполните тесты, указанные в разделе «Блокировки и неполадки программного обеспечения» на стр. 170, и запустите диагностическую программу Dell Diagnostics, прежде чем обращаться за консультацией в службу технической поддержки Dell.

Перед началом работы рекомендуется распечатать процедуры из этого раздела.

 **ЗАМЕЧАНИЕ.** Программа Dell Diagnostics работает только на компьютерах марки Dell™.

 **ПРИМЕЧАНИЕ.** Компакт-диск *Drivers and Utilities (Драйверы и утилиты)* является дополнительным и может не поставляться с этим компьютером.

Запустите диагностическую программу Dell Diagnostics либо с жесткого диска, либо с компакт-диска *Drivers and Utilities (Драйверы и утилиты)* (иначе называемого *ResourceCD*).

### Запуск программы Dell Diagnostics с жесткого диска

Программа Dell Diagnostics находится в скрытом разделе с диагностической утилитой на жестком диске.

 **ПРИМЕЧАНИЕ.** Если на дисплее компьютера отсутствует изображение, обратитесь в корпорацию Dell (смотрите раздел «Обращение в корпорацию Dell» в *Руководстве пользователя*).

- 1 Выключите компьютер.
- 2 Если компьютер подключен к стыковочному устройству (подстыкован), расстыкуйте его. Соответствующие инструкции смотрите в документации, прилагаемой к стыковочному устройству.
- 3 Подсоедините компьютер к электросети.
- 4 Диагностику можно запустить двумя способами.
  - a Включите компьютер. Когда появится логотип DELL™, сразу нажмите клавишу <F12>. Выберите пункт Diagnostics (Диагностика) из меню загрузки и нажмите клавишу <Enter>.

 **ПРИМЕЧАНИЕ.** Если вы прождете слишком долго и появится экран с логотипом операционной системы, дождитесь появления «рабочего стола» Microsoft® Windows®. Затем выключите компьютер и повторите попытку.

**b** Нажмите и удерживайте клавишу <Fn>, пока включается питание компьютера.

 **ПРИМЕЧАНИЕ.** Если появится сообщение о том, что раздел с диагностической утилитой не был найден, запустите программу Dell Diagnostics с компакт-диска *Drivers and Utilities (Драйверы и утилиты)*.

Компьютер запускает проверку Pre-boot System Assessment (Проверка системы перед загрузкой)-серию встроенных диагностических тестов для проверки системной платы, клавиатуры, жесткого диска и дисплея.

- Во время проверки отвечайте на вопросы, отображаемые на экране.
- Если обнаружен какой-либо сбой, компьютер останавливается и выдает звуковой сигнал. Чтобы остановить тестирование и перезагрузить компьютер, нажмите клавишу <Esc>. Чтобы перейти к следующему тесту, нажмите клавишу <u>. Чтобы повторно протестировать неисправный компонент, нажмите клавишу <r>.
- Если во время проведения проверки системы перед загрузкой обнаружен сбой, запишите код ошибки (или коды ошибок) и обратитесь в корпорацию Dell (смотрите раздел «Обращение в корпорацию Dell» в *Руководстве пользователя*).

Если проверка системы перед загрузкой выполнена успешно, появится сообщение *Booting Dell Diagnostic Utility Partition. Press any key to continue* (Загрузка раздела с утилитой Dell Diagnostics. Нажмите любую клавишу для продолжения).

- 5 Нажмите любую клавишу, чтобы запустить диагностическую программу Dell Diagnostics из раздела с диагностической утилитой на жестком диске.

### Запуск программы Dell Diagnostics с компакт-диска Drivers and Utilities (Драйверы и утилиты)

- 1 Вставьте компакт-диск *Drivers and Utilities (Драйверы и утилиты)*.

- 2 Выключите и перезагрузите компьютер.

Когда появится логотип DELL, сразу нажмите клавишу <F12>.

Если вы не успели вовремя нажать эту клавишу и появился экран с логотипом Windows, дождитесь появления «рабочего стола» Windows. Затем выключите компьютер и повторите попытку.

 **ПРИМЕЧАНИЕ.** Последующие шаги изменяют последовательность загрузки только на один раз. При следующем запуске компьютер загружается в соответствии с устройствами, указанными в программе настройки системы.

- 3 При появлении списка загрузочных устройств выделите **CD/DVD/CD-RW Drive** (Дисковод CD/DVD/CD-RW) и нажмите клавишу <Enter>.
- 4 Выберите из появившегося меню пункт **Boot from CD-ROM** (Загрузить с диска CD-ROM) и нажмите клавишу <Enter>.
- 5 Введите 1, чтобы запустить меню и нажмите для продолжения клавишу <Enter>.
- 6 Выберите в нумерованном списке **Run the 32 Bit Dell Diagnostics** (Запустить 32-разрядную программу Dell Diagnostics). Если в списке указаны несколько версий, выберите версию, соответствующую вашему компьютеру.
- 7 При появлении экрана **Main Menu** (Главное меню) программы Dell Diagnostics выберите тест, который вы хотите выполнить.

## Главное меню программы Dell Diagnostics

- 1 После загрузки диагностической программы Dell Diagnostics и появления экрана **Main Menu** (Главное меню) щелкните кнопку желаемого пункта меню.

Пункт меню	Функция
Express Test (Экспресс-тест)	Быстрое тестирование устройств. Этот тест обычно продолжается 10-20 минут и не требует вашего участия. Выполните <b>Express Test</b> (Экспресс-тест) в первую очередь, чтобы увеличить вероятность быстрого обнаружения проблемы.
Extended Test (Расширенный тест)	Полная проверка устройств. Этот тест обычно занимает 1 час и более; при этом требуется периодически отвечать на вопросы.
Custom Test (Настраиваемый тест)	Тестирование выбранного устройства. Вы можете настроить тесты, которые хотите запустить.
Symptom Tree (Дерево симптомов)	Список наиболее часто встречающихся признаков, с помощью которого вы можете выбрать тест, исходя из особенностей возникшей проблемы.

- 2 Если во время теста возникла проблема, появится сообщение с кодом ошибки и описанием проблемы. Запишите эту информацию и выполните инструкции на экране.

Если ошибку устранить не удастся, обратитесь в корпорацию Dell (смотрите раздел «Обращение в корпорацию Dell» в *Руководстве пользователя*).



**ПРИМЕЧАНИЕ.** Метка производителя компьютера отображается в верхней части экрана каждого теста. При обращении в корпорацию Dell представитель службы технической поддержки попросит вас указать метку производителя.

- 3 Если запущены тесты **Custom Test** (Настраиваемый тест) или **Symptom Tree** (Дерево симптомов), подробную информацию можно получить на соответствующих вкладках, описание которых приведено в следующей таблице.

<b>Вкладка</b>	<b>Функция</b>
Results (Результаты)	Результаты тестов и выявленные ошибки.
Errors (Ошибки)	Выявленные ошибки, их коды и описание проблемы.
Help (Справка)	Описание тестов и требования для их запуска.
Configuration (Конфигурация)	Аппаратная конфигурация выбранного устройства. Программа Dell Diagnostics получает информацию о конфигурации всех устройств из программы настройки системы, памяти и различных внутренних тестов, а затем отображает в списке устройств в левой части экрана. В списке устройств могут отсутствовать имена некоторых компонентов компьютера или подключенных к нему устройств.
Parameters (Параметры)	Позволяет настраивать тест путем изменения настроек теста.

- 4** Если вы запускали программу Dell Diagnostics с компакт-диска *Drivers and Utilities (Драйверы и утилиты)*, то после завершения тестов необходимо извлечь компакт-диск.
- 5** После завершения тестов закройте экран с тестами, чтобы вернуться к экрану **Main Menu** (Главное меню). Чтобы выйти из диагностической программы Dell Diagnostics и перезагрузить компьютер, закройте экран **Main Menu** (Главное меню).





# Указатель

## А

- аккумулятор
  - извлечение, 168
  - индикатор питания, 166
  - подзарядка, 167
  - проверка заряда, 166
  - работа, 165
  - срок службы и использование аккумулятора., 161
  - хранение, 169
  - шкала заряда, 166
- антивирусное программное обеспечение, 171

## В

- веб-сайт поддержки, 157
- веб-сайт поддержки Dell, 157
- виды системы
  - левая сторона, 163
  - правая сторона, 163
  - сзади, 163
  - снизу, 163-164
  - спереди, 162

## Д

- диагностика
  - Dell, 172
- документация
  - гарантия, 156
- Информационное руководство по продуктам, 156
- интерактивная, 157
- Лицензионное соглашение конечного пользователя, 156
- Руководство пользователя, 156
- соответствие стандартам, 156
- техника безопасности, 156
- эргономика, 156

## И

- Информационное руководство по продуктам, 156
- инструкции по технике безопасности, 156
- информация о гарантиях, 156
- информация об эргономике, 156

## К

- компьютер
  - не реагирует на действия пользователя, 170
  - снижение производительности, 171
  - фатальный сбой, 170-171
- компакт-диск Drivers and Utilities (Драйверы и утилиты), 155
- компакт-диски
  - Drivers and Utilities (Драйверы и утилиты), 155
  - операционная система, 159

## Л

- Лицензионное соглашение конечного пользователя, 156

## М

- мастера
  - Мастер совместимости программ, 170
- метка производителя, 156
- метки
  - Microsoft Windows, 156
  - метка производителя, 156

## Н

- неполадки
  - Dell Diagnostics, 172
  - аварийное завершение программы, 170
  - блокировки, 170
  - компьютер не запускается, 170
  - компьютер не реагирует на действия пользователя, 170
  - программы и совместимость с Windows, 170
  - программа не реагирует на действия пользователя, 170
  - программное обеспечение, 170-171
  - синий экран, 171
  - снижение производительности компьютера, 171
  - фатальный сбой компьютера, 170-171
  - шпионское программное обеспечение, 171

## О

- оборудование
  - Dell Diagnostics, 172
- операционная система
  - компакт-диск, 159
  - переустановка, 159

## П

- поиск и устранение неисправностей
  - Dell Diagnostics, 172
  - блокировки и неполадки программного обеспечения, 170
  - Центр справки и поддержки, 158
- программное обеспечение неполадки, 170-171

## Р

- Руководство пользователя, 156

## С

- сведения о соответствии стандартам, 156
- справка по программе QuickSet, 158

## Ф

- файл справки
  - Центр справки и поддержки Windows, 158

## Ц

- Центр справки и поддержки, 158

## Ш

- шпионское программное обеспечение, 171

## D

- Dell Diagnostics
  - запуск с жесткого диска, 172
  - запуск с компакт-диска Drivers and Utilities (Драйверы и утилиты), 173
  - использование, 172
  - общие сведения, 172

## R

- ResourceCD
  - Dell Diagnostics, 172

## W



- Windows XP
  - Мастер совместимости программ, 170
  - переустановка, 159
  - Центр справки и поддержки, 158

Dell™ Latitude™ D420

# Snabbreferensguide

Modell PP09S

## Varningar och upplysningar

-  **OBS!** Kommentarer av den här typen innehåller viktig information som hjälper dig att få ut det mesta av datorn.
-  **ANMÄRKNING:** Här visas information om potentiell skada på maskinvaran eller dataförlust, samt hur du undviker detta.
-  **WARNING!** En varning signalerar risk för skada på egendom eller person, eller livsfara.

## Förkortningar och akronymer

En fullständig lista över förkortningar och akronymer finns i ordlistan i *användarhandboken*.

Om du har köpt en Dell™ n Series-dator gäller inte den information i detta dokument som rör operativsystemet Microsoft® Windows®.

-  **OBS!** Vissa funktioner eller media kan vara tillval och medföljer inte alla datorer. Vissa funktioner är inte tillgängliga i alla länder.

---

Informationen i det här dokumentet kan komma att ändras.

© 2006 Dell Inc. Med ensamrätt.

Återgivning i någon form utan skriftligt tillstånd från Dell Inc. är strängt förbjuden.

Varumärken som återfinns i denna text: *Dell*, *DELL*-logotypen, *Latitude* och *ExpressCharge* är varumärken som tillhör Dell Inc. *Intel* är ett registrerat varumärke som tillhör Intel Corporation. *Microsoft*, *Outlook* och *Windows* är registrerade varumärken som tillhör Microsoft Corporation.

Övriga varumärken i dokumentet kan användas som hänvisning antingen till dem som gör anspråk på varumärkena eller till deras produkter. Dell Inc. fransäger sig allt ägarintresse av andra varumärken än sina egna.

**Modell PP09S**

**Mars 2006**

**P/N NG059**

**Rev. A00**

# Innehåll

<b>Söka efter information</b> . . . . .	<b>183</b>
<b>Installera datorn</b> . . . . .	<b>187</b>
<b>Om datorn</b> . . . . .	<b>188</b>
Framsida . . . . .	189
Vänster sida . . . . .	190
Höger sida . . . . .	190
Baksida . . . . .	190
Undersida . . . . .	191
<b>Använda batteriet</b> . . . . .	<b>192</b>
Batteriprestanda . . . . .	192
Kontrollera batteriets laddning . . . . .	193
Ladda batteriet . . . . .	194
Byta ut batteriet . . . . .	194
Förvara batterier . . . . .	195
<b>Felsökning</b> . . . . .	<b>196</b>
Problem med låsningar och programvara . . . . .	196
Dell Diagnostics . . . . .	197
<b>Register</b> . . . . .	<b>201</b>



## Söka efter information

 **OBS!** Vissa funktioner eller media kan vara tillval och medföljer inte alla datorer. Vissa funktioner är inte tillgängliga i alla länder.

 **OBS!** Ytterligare information kan medfölja datorn.

---

### Vad är det du letar efter?

- Ett diagnostikprogram för datorn
- Drivrutiner för datorn
- Dokumentation om enheterna
- Systemprogram för en bärbar dator (NSS)

### Här hittar du det

**Cd-skivan Drivers and Utilities (som även kallas ResourceCD)**

**OBS!** Cd-skivan *Drivers and Utilities* kan vara ett tillval och medföljer inte alla datorer.

Dokumentationen och drivrutinerna är redan installerade på datorn. Du kan använda cd-skivan om du vill installera om drivrutinerna (läs "Installera om drivrutiner och verktyg" i *Användarhandboken*) eller köra Dell Diagnostics (läs "Dell Diagnostics" på sidan 197).



Det kan finnas filer som heter Readme eller Viktigt på cd-skivan. De innehåller rykande färsk information om tekniska ändringar av datorn eller avancerat tekniskt referensmaterial för tekniker och erfarna användare.

**OBS!** Uppdateringar av drivrutiner och dokumentation finns på [support.dell.com](http://support.dell.com).

- 
- Information om garantier
  - Villkor (endast USA)
  - Säkerhetsanvisningar
  - Information om gällande bestämmelser
  - Ergonomi
  - Licensavtal för slutanvändare

### Dell™ produktinformationsguide



---

**Vad är det du letar efter?**

---

- Ta bort och byta ut delar
  - Specifikationer
  - Konfigurera systeminställningar
  - Felsökning och problemlösning
- 
- Servicenummer och Expresskod
  - Licenstikett för Microsoft Windows

---

**Här hittar du det**

---

**Användarhandbok för Dell™ Latitude™**

*Microsoft Windows XP Hjälp-och supportcenter*

- 1** Klicka på **Start**→ **Hjälp och support**→ **Dells användar-och systemguider**→ **Systemguider**.
- 2** Klicka på *Användarhandboken* för datorn.

---

**Servicenummer och licens för Microsoft® Windows®**

Etiketterna sitter på datorn.

- Med servicenumret kan du identifiera datorn när du besöker **support.dell.com** eller kontaktar support.
- Skicka samtalet till rätt person genom att ange din expresskod när du kontaktar support.





---

## Vad är det du letar efter?

- Lösningar — Felsökningstips, artiklar från tekniker, onlinekurser och vanliga frågor
  - Gruppforum — Diskutera online med andra Dell-kunder
  - Uppgraderingar — Uppgraderingsinformation för olika komponenter, till exempel minnen, hårddiskar och operativsystem
  - Kundtjänst — Kontaktinformation, servicesamtal och orderstatus, garanti och reparationsinformation
  - Service och support — Status på servicejobb och supporthistorik, servicekontrakt, onlinediskussioner med teknisk support
  - Referens — Datordokumentation, detaljer om min datorkonfiguration, produktspecifikationer och vitbok
  - Nedladdningsbara filer — Certifierade drivrutiner, korrigeringar och programuppdateringar
  - Systemprogram för bärbara datorer (NSS) — Om du installerar om datorns operativsystem bör du även installera om NSS-programmet. NSS tillhandahåller viktiga uppdateringar för operativsystemet och stödjer Dell™ 3,5-tums USB-diskettenheter, Intel® processorer, optiska enheter och USB-enheter. NSS behövs för att din Dell-dator ska fungera korrekt. Datorn och operativsystemet identifieras automatiskt av programmet, som dessutom installerar uppdateringar som är lämpliga för datorns konfiguration.
- 
- Programuppdateringar och felsökningstips — Vanliga frågor, aktuella ämnen och det allmänna tillståndet för datormiljön

- Använda Windows XP
- Arbeta med program och filer
- Anpassa skrivbordet

---

## Här hittar du det

**Dells supportwebbplats — [support.dell.com](http://support.dell.com)**

**OBS!** Visa lämpligt supportställe genom att välja region och verksamhetssegment.

Ladda ner NSS-programmet:

- 1** Gå till [support.dell.com](http://support.dell.com), välj region eller affärssegment och ange ditt servicenummer.
- 2** Välj **Drivrutiner och nedladdningar** och klicka på **Kör**.
- 3** Klicka på ditt operativsystem och sök efter nyckelordet *Notebook System Software*.

**OBS!** Användargränssnittet [support.dell.com](http://support.dell.com) kan se olika ut beroende på dina val.

---

## Funktionen Dell Support

Funktionen Dell Support är ett automatiskt uppgraderings- och meddelandesystem som finns installerat på datorn. Denna support tillhandahåller tillståndssökningar i realtid av datormiljön, programuppdateringar och relevant information om självsupport. Öppna funktionen Dell Support från ikonen  i aktivitetsfältet. Mer information finns i "Funktionen Dell Support" i *Användarhandboken*.

---

## Windows Hjälp-och supportcenter

- 1** Klicka på **Start** → **Hjälp och support**.
- 2** Skriv ett ord eller en fras som beskriver problemet och klicka på pilen.
- 3** Klicka på det avsnitt som beskriver problemet.
- 4** Följ instruktionerna på skärmen.

---

## Vad är det du letar efter?

- Information om nätverksaktivitet, guiden strömhantering, snabbtangenter och andra objekt som styrs med Dell QuickSet.

## Här hittar du det

### Hjälp om Dell QuickSet

Om du vill visa *Hjälp om Dell QuickSet*, högerklickar du på -ikonen i aktivitetsfältet i Microsoft® Windows®.

Mer information om Dell QuickSet finns i "Dell™ QuickSet" i *Användarhandboken*.

- Installera om operativsystemet

### Cd-skivan med operativsystemet

**OBS!** Cd-skivan *Operating System* kan vara ett tillval och medföljer inte alla datorer.

Operativsystemet är redan installerat på datorn. Om du vill installera om operativsystemet använder du cd-skivan *Operating System*. Läs "Återställa operativsystemet" i *användarhandboken*.



När du har installerat om operativsystemet använder du cd-skivan *Drivers and Utilities (ResourceCD)* för att installera om drivrutinerna till de enheter som medföljde datorn.

Etiketten med operativsystemets produktnyckel sitter på datorn.

**OBS!** Cd-skivans färg varierar beroende på vilket operativsystem du beställde.

---

## Installera datorn

**!** **WARNING!** Innan du utför någon av åtgärderna i det här avsnittet ska du läsa igenom och följa anvisningarna i *produktinformationsguiden*.

- 1 Packa upp lådan med tillbehör.
- 2 Placera lådan med tillbehör inom räckhåll. Du behöver dem när du ska installera datorn.  
Lådan med tillbehör innehåller också användardokumentation och de program eller den extra maskinvara (t.ex. PC Cards, enheter eller batterier) som du har beställt.
- 3 Anslut nätadaptern till nätadapterkontakten i datorn och i eluttaget.



- 4 Öppna datorns bildskärm och tryck på strömbrytaren för att slå på datorn (läs "Framsida" på sidan 189).

**!** **OBS!** Du bör slå på och stänga av datorn minst en gång innan du installerar några kort eller ansluter datorn till en dockningsenhet eller annan extern enhet, t.ex. en skrivare.

## Om datorn

Du finner detaljerad information om datorn i *användarhandboken* online. Öppna *användarhandboken* (beroende på vilket operativsystem du har) antingen genom att dubbelklicka på ikonen **Användarhandbok** på skrivbordet eller genom att klicka på knappen **Start**, sedan på **Hjälp och supportcenter** och slutligen på **Användar-och systemhandböcker**. Följande tar upp några av de vanligaste frågorna som ställs om datorn.

- *Modem och nätverkskort*: Datorn kan ha både ett v.92 56K-modem och ett 10/100/1000 Ethernet-nätverkskort på moderkortet. Läs "Baksida" på sidan 190 för information om var anslutningarna sitter. Ytterligare information om portar och anslutningar finner du i "Om datorn" i *användarhandboken*.

*Batteriets livslängd och användning*: Det finns olika batterier till datorn. Vissa typer av åtgärder, t.ex. långvarig trådlös användning, kan avsevärt minska batteriets livslängd och drifttid.

Du finner mer information om batteriets funktion och användning i "Använda batteriet" på sidan 192.

Du finner mer information om att spara energi i *användarhandboken*.

- *Dockningsstationer*: Datorn har stöd för Dell™ Media Base, Dell D/Dock expansionsstation och Dell D/Port avancerad portreplikator.



**OBS!** D420 har utformats för att dockas optimalt med den smidiga Media Base. Den är dock kompatibel med D-Family D/Port och D/Dock. När D-Family D/Port och D/Dock används kan alla portar utnyttjas effektivt utom 1394-porten. Om du ska använda den typen av port bör du använda Media Base som din primära dockningsstation.



**OBS!** Dockningsstationer är inte tillgängliga i vissa länder.

- Du finner information om dockningsstationen (tillval) i dokumentationen som medföljde enheten.

Du finner information om hur du får optimal prestanda vid användning av en dockningsstation med datorn i "Lösa problem" i *användarhandboken* online.

## Framsida



- |   |                       |   |                        |    |   |
|---|-----------------------|---|------------------------|----|---|
| 1 | bildskärmslås         | 5 | knappar på styrplattan | 9  | lampor för status hos tangentbord och nätverk |
| 2 | bildskärm             | 6 | styrspak               | 10 | ljussensor                                    |
| 3 | tillståndsindikatorer | 7 | tangentbord            |    |   |
| 4 | styrplatta            | 8 | högtalare              |    |   |

## Vänster sida



- |   |                    |   |                |   |                         |
|---|--------------------|---|----------------|---|-------------------------|
| 1 | plats för kabellås | 3 | hörlurskontakt | 5 | kortplats för SmartCard |
| 2 | mikrofonkontakt    | 4 | PC Card-plats  | 6 | SD-kortplats            |

## Höger sida

**⚠ VARNING!** För inte in föremål i luftventilerna, och se till att de inte blockeras eller blir dammiga. Låt inte datorn vara igång där luftcirkulationen är dålig, till exempel i en stängd portfölj. Om luftcirkulationen hindras kan datorn skadas eller fatta eld.

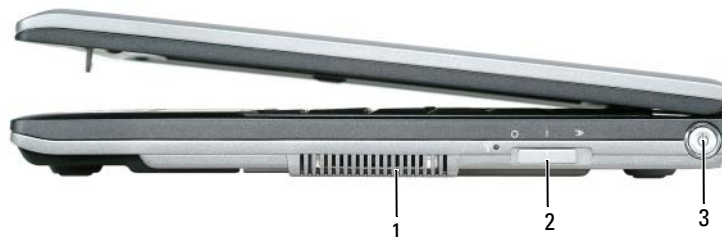

- |   |            |   |                          |   |              |
|---|------------|---|--------------------------|---|--------------|
| 1 | luftventil | 2 | WiFi-sökare, av/på-knapp | 3 | strömbrytare |
|---|------------|---|--------------------------|---|--------------|

## Baksida

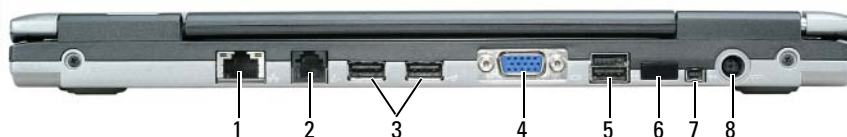

- |   |                      |   |                    |   |                   |
|---|----------------------|---|--------------------|---|-------------------|
| 1 | nätverksport (RJ-45) | 4 | videokontakt       | 7 | IEEE 1394-uttag   |
| 2 | modemkontakt (RJ-11) | 5 | strömsatt USB-port | 8 | nätadapterkontakt |
| 3 | USB-portar (2)       | 6 | infraröd sensor    |   |                   |

**OBS!** D420 har utformats för att dockas optimalt med den smidiga Media Base. Den är dock kompatibel med D-Family D/Port och D/Dock. När D-Family D/Port och D/Dock används kan alla portar utnyttjas effektivt utom 1394-porten. Om du ska använda den typen av port bör du använda Media Base som din primära dockningsstation.

## Undersida

**⚠ WARNING!** För inte in föremål i luftventilerna, och se till att de inte blockeras eller blir dammiga. Låt inte datorn vara igång där luftcirkulationen är dålig, till exempel i en stängd portfölj. Om luftcirkulationen hindras kan datorn skadas eller fatta eld.



1 batteriet  
2 batterimätare

3 spärrhake till batterifacket (2)  
4 lucka till minnesmodul/WLAN  
Mini-Card

5 luftventil  
6 uttag för dockningsenhet

# Använda batteriet

## Batteriprestanda

 **OBS!** Information om Dell-garantin för din dator finns i *produktinformationsguiden* eller i ett separat garantidokument i pappersformat som medföljde datorn.

För att din dator ska fungera så bra som möjligt och för att BIOS-inställningarna ska sparas bör huvudbatteriet alltid sitta i din bärbara Dell™-dator. Ett batteri medföljer och är vid leverans monterat i batterifacket.

 **OBS!** Anslut din nya dator till ett eluttag med nätadaptern första gången du använder den eftersom batteriet eventuellt inte är helt laddat. Datorn fungerar bäst om den används med nätadaptern tills batteriet är helt laddat. Du ser batteriets laddningsstatus om du öppnar **Kontrollpanelen** → **Energialternativ**, och sedan klickar på fliken Energimätare.

 **OBS!** Batteriets drifttid (den tid som batteriet kan hålla laddningen) minskar med tiden. Beroende på hur ofta och under vilka förhållanden batteriet används, kan du eventuellt behöva köpa ett nytt batteri under datorns livslängd.

Batteriets drifttid varierar beroende på hur datorn används.

Drifttiden minskar avsevärt i följande och liknande situationer:

- Vid användning av optiska enheter
- Vid användning av trådlösa kommunikationsenheter, PC Cards, ExpressCards, mediaminneskort eller USB-enheter
- Vid användning av inställningar med hög ljusstyrka på bildskärmen, tredimensionella skärmläckare och andra beräkningsintensiva program, t.ex. 3D-spel
- När datorn körs med högsta möjliga hastighet (läs "Konfigurera strömhanteringsinställningarna" i *Användarhandboken*).

 **OBS!** Du bör ansluta datorn till ett eluttag när du bränner en cd- eller dvd-skiva.

Du kan kontrollera batteriets laddning innan du sätter i batteriet i datorn (läs "Kontrollera batteriets laddning" på sidan 193). Du kan också ställa in energisparfunktionerna så att du får ett varningsmeddelande när batterinivån är låg (läs "Konfigurera strömhanteringsinställningarna" i *Användarhandboken*).

 **WARNING!** Om du använder ett inkompatibelt batteri kan risken för brand eller explosion öka. Byt bara till ett kompatibelt batteri från Dell. Litiumjonbatteriet har utformats så att det fungerar med din Dell-dator. Använd inte ett batteri som är avsett för andra datorer.

 **WARNING!** Släng inte batterier i soporna. När det inte längre går att ladda batteriet bör du kassera det på lämpligt sätt. Kontakta kommunen eller en miljövårdsorganisation om du vill veta mer om hur du bör kassera batteriet. Se "Kassering av batterier" i *produktinformationsguiden*.

 **WARNING!** Felaktigt bruk av batterier kan öka risken för brand och kemiska brännskador. Stick inte hål på batteriet, bränn det inte, försök inte ta isär det och exponera det inte för temperaturer över 65°C. Förvara batteriet oåtkomligt för barn. Hantera skadade eller läckande batterier mycket försiktigt. Skadade batterier kan läcka eller orsaka skador på personer eller utrustning.



## Kontrollera batteriets laddning

Information om batteriets laddning får du av batterimätaren i Dell QuickSet, **energimätaren** och ikonen  i Microsoft Windows, batteriets laddnings- och hälsomätare samt varningen för låg batteriladdning.

### Batterimätaren i Dell™ QuickSet

Om Dell QuickSet är installerat trycker du på <Fn><F3> om du vill visa QuickSet Battery Meter (batterimätare). I fönstret Battery Meter visas datorbatteriets status, batteriets tillstånd, laddningsnivå och återstående laddningstid.

Du får mer information om QuickSet om du högerklickar på ikonen  i aktivitetsfältet och väljer **Hjälp**.

### Energimätaren i Microsoft® Windows®

Energimätaren i Windows indikerar batteriets återstående laddning. Du kan kontrollera energimätaren genom att dubbelklicka på ikonen  i aktivitetsfältet.

Om datorn är ansluten till ett eluttag visas ikonen .

### Batterimätare

Om du trycker en gång på statusknappen på batteriladdningsmätaren eller *trycker och håller intryckt* kan du kontrollera:

- Batteriets laddning (kontrollera genom att trycka på och *släppa* statusknappen)
- Batteriets tillstånd (kontrollera genom att trycka på statusknappen och *hålla* den intryckt)

Batteriets drifttid påverkas av hur många gånger det har laddats. Efter hundratals laddnings- och urladdningscykler kan batteriet förlora en del laddnings- eller leveranskapacitet. Ett batteri kan visa statusen ”laddat” men ändå ha minskad laddningskapacitet (tillstånd).

### Kontrollera batteriets laddning

Om du vill kontrollera batteriets laddning *trycker du på och släpper* statusknappen på batteriladdningsmätaren, så tänds batterinivålamporna. Varje lampa motsvarar cirka 20 procent av full laddning. Om batteriet exempelvis har kvar 80 procent av laddningen tänds fyra av lamporna. Om ingen lampa tänds är batteriet urladdat.

### Kontrollera batteriets tillstånd



**OBS!** Du kan kontrollera batteriets tillstånd på ett av följande två sätt: med laddningsmätaren på batteriet enligt beskrivningen nedan och med batterimätaren i Dell QuickSet. Mer information om QuickSet får du om du högerklickar på ikonen  i aktivitetsfältet och väljer **Hjälp**.

Om du vill kontrollera batteriets tillstånd med laddningsmätaren *trycker du och håller in* statusknappen på batteriladdningsmätaren i minst 3 sekunder. Om ingen lampa tänds är batteriet i god kondition och minst 80 procent av den ursprungliga laddningskapaciteten återstår. Varje lampa representerar ytterligare försämring. Om tre lampor tänds återstår mindre än 60 procent av laddningskapaciteten och du bör överväga att byta batteriet. Läs ”Specifikationer” i *användarhandboken* om du vill ha mer information om batteriets drifttid.

## Batterivarningsindikator

- ➡ **ANMÄRKNING:** Om du får en varning om låg batteriladdning bör du omedelbart spara det du håller på med för att undvika att förlora eller förstöra data. Anslut sedan datorn till ett eluttag. Om batteriet blir helt urladdat försätts datorn automatiskt i viloläge.

När batteriet är urladdat till cirka 90 procent visas som standard ett varningsmeddelande. Du kan ändra inställningarna för batterilarm i QuickSet eller fönstret **Egenskaper för Energialternativ**. Läs ”Konfigurera strömhanteringsinställningarna” i *användarhandboken* om du vill ha information om hur du kommer åt QuickSet eller fönstret **Egenskaper för Energialternativ**.

## Ladda batteriet

- 🔌 **OBS!** När datorn är avstängd kan Dell™ ExpressCharge™ och nätadaptern ladda upp ett fullständigt tomt batteri till omkring 80 procents laddning på en timme och till hundra procent på omkring två timmar. Laddningstiden är längre om datorn är på. Du kan låta batteriet sitta i datorn så länge du vill. I batteriet finns speciella kretsar som skyddar mot överladdning.

När du ansluter datorn till ett eluttag, eller sätter i ett batteri medan datorn är ansluten till uttaget, kontrolleras batteriladdningen och temperaturen automatiskt. Eventuellt laddar nätadaptern batteriet så att laddningen bibehålls.

Om batteriet är varmt på grund av att det har använts eller att omgivningen är varm kan det hända att det inte laddas trots att du ansluter datorn till ett eluttag.

Batteriet är för varmt för att laddas om indikatorn  blinkar omväxlande grönt och orange. Koppla ur datorn från eluttaget och låt sedan datorn och batteriet svalna i rumstemperatur. Anslut sedan datorn till eluttaget och fortsätt att ladda batteriet.

Mer information om hur du kan lösa batteriproblem finns i ”Problem med strömförsörjningen” i *användarhandboken*.

## Byta ut batteriet

- ⚠️ **VARNING!** Innan du gör något av nedanstående ska du stänga av datorn, koppla bort nätadaptern från eluttaget och datorn, koppla bort modemmet från vägguttaget och datorn och avlägsna alla andra externa kablar från datorn.

- ⚠️ **VARNING!** Om du använder ett inkompatibelt batteri kan risken för brand eller explosion öka. Byt bara till ett kompatibelt batteri från Dell. Batteriet har utformats att fungera med din Dell™-dator. Använd inte ett batteri som är avsett för andra datorer.

- ➡ **ANMÄRKNING:** Du måste ta bort alla externa kablar från datorn för att undvika risken för skador på kontakter och uttag.

Så här tar du bort batteriet:

- 1 Om datorn är ansluten till en dockningsstation (dockad) frigör du den. Mer information finns i dokumentationen som medföljde dockningsstationen.
- 2 Kontrollera att datorn är avstängd.
- 3 Skjut de två låsspärrarna på batterifacket på datorns undersida tills de klickar till.

#### 4 För ut batteriet ur datorn.

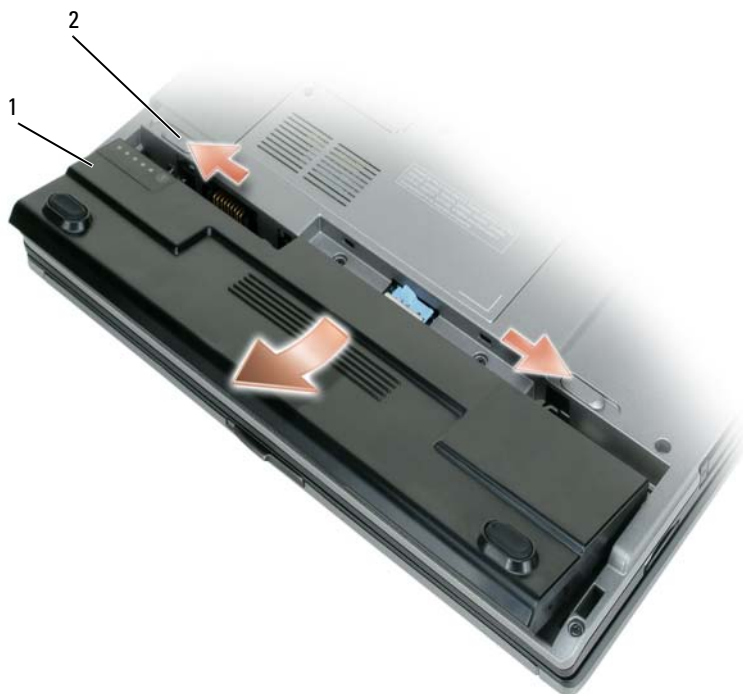

1 batteriet

2 spärrhakar till batterifacket (2)

Byt batteriet genom att sätta det i facket och trycka ner tills låsspärren klickar till.

#### **Förvara batterier**

Ta ut batteriet ur datorn om du inte ska använda den under en tid. Om ett batteri förvaras en längre tid utan att användas, laddas det ur. Efter en lång tids förvaring bör du ladda upp batteriet på nytt innan du använder det (läs "Ladda batteriet" på sidan 194).

# Felsökning

## Problem med låsningar och programvara

 **VARNING!** Innan du utför någon av åtgärderna i det här avsnittet ska du läsa igenom och följa anvisningarna i *produktinformationsguiden*.

### Datorn startar inte

**KONTROLLERA ATT NÄTADAPTERN ÄR ORDENTLIGT ANSLUTEN TILL BÅDE DATORN OCH ELUTTAGET.**

### Datorn svarar inte

 **ANMÄRKNING:** Du kan förlora data om du inte kan stänga av datorn på det vanliga sättet via operativsystemet.

**STÄNG AV DATORN** — Om ingenting händer när du trycker på en tangent eller rör på musen håller du strömbrytaren intryckt i åtta till tio sekunder tills datorn stängs av. Starta sedan om datorn.

### Ett program svarar inte eller kraschar ofta

 **OBS!** Det finns oftast installationsanvisningar för programvaran i tillhörande dokumentation eller på medföljande diskett eller cd-skiva.

#### AVSLUTA PROGRAMMET —

- 1 Tryck på <Ctrl><Skift><Esc> samtidigt.
- 2 Klicka på Enhetshanteraren.
- 3 Klicka på det program som inte längre svarar.
- 4 Klicka på Avsluta aktivitet.

**KONTROLLERA DOKUMENTATIONEN TILL PROGRAMMET** — Avinstallera och installera om programmet om det behövs.

### Ett program är avsett för en tidigare version av operativsystemet Microsoft® Windows®

**KÖR GUIDEN PROGRAMKOMPATIBILITET** — Guiden Programkompatibilitet konfigurerar program så att de körs i en miljö som liknar tidigare operativsystem.

- 1 Klicka på Start→ Alla program→ Tillbehör→ Guiden Programkompatibilitet→ Nästa.
- 2 Följ instruktionerna på skärmen.

### Skärmen blir helt blå

**STÄNG AV DATORN** — Om ingenting händer när du trycker på en tangent eller rör på musen håller du strömbrytaren intryckt i åtta till tio sekunder tills datorn stängs av. Starta sedan om datorn.

## Andra programproblem

### SE EFTER I PROGRAMDOKUMENTATIONEN ELLER KONTAKTA ÅTERFÖRSÄLJAREN AV PROGRAMVARAN —

- Se till att programmet är kompatibelt med det operativsystem som är installerat på datorn.
- Se till att datorn uppfyller de minimikrav för maskinvara som krävs för att köra programmet. Dokumentation för programmet innehåller mer information.
- Se till att programmet är rätt installerat och konfigurerat.
- Kontrollera att drivrutinerna inte står i konflikt med programmet.
- Avinstallera och installera om programmet om det behövs.

### SÄKERHETSKOPIERA DINA FILER OMEDELbart.

### ANVÄND ETT ANTIVIRUSPROGRAM FÖR ATT KONTROLLERA ATT DET INTE FINNS VIRUS PÅ HÅRDISKEN, DISKETTERNA ELLER CD-SKIVORNA.

### SPARA OCH STÄNG ALLA ÖPPNA FILER OCH PROGRAM OCH STÄNG AV DATORN VIA Startmenyn.

**GENOMSÖK DATORN EFTER SPIONPROGRAM** — Om datorn är trög, om du ofta får se popup-annonser eller har problem med att ansluta till Internet kan datorn vara infekterad med spionprogram. Genomsök datorn och ta bort spionprogrammen med ett antivirusprogram som även tar bort spionprogram (du kan behöva uppgradera programmet). Besök [support.dell.com](http://support.dell.com) och sök på nyckelordet *spyware* (*spionprogram*) om du vill ha mer information.

**KÖR DELL DIAGNOSTICS** — Läs ”Dell Diagnostics” på sidan 197. Om alla tester slutförs utan problem har felet med ett program att göra.

## Dell Diagnostics



**VARNING!** Innan du utför någon av åtgärderna i det här avsnittet ska du läsa igenom och följa anvisningarna i *produktinformationsguiden*.

### När ska man använda Dell Diagnostics

Om du har problem med datorn utför du kontrollerna i ”Problem med låsningar och programvara” på sidan 196 i det här avsnittet och kör Dell Diagnostics innan du kontaktar Dell för att få hjälp.

Skriv gärna ut instruktionerna innan du börjar.



**ANMÄRKNING:** Dell Diagnostics fungerar bara på datorer från Dell™.



**OBS!** Cd-skivan *Drivers and Utilities* är ett tillval och medföljer inte alla datorer.

Starta Dell Diagnostics från hårddisken eller från cd-skivan *Drivers and Utilities* (som även kallas *ResourceCD*).

## Starta Dell Diagnostics från hårddisken

Dell Diagnostics finns på en dold diagnostikpartition på hårddisken.

 **OBS!** Kontakta Dell om ingen information kan visas på bildskärmen (läs "Kontakta Dell" i *användarhandboken*).

- 1 Stäng av datorn.
- 2 Om datorn är ansluten till en dockningsstation (dockad) frigör du den. Mer information finns i dokumentationen som medföljde dockningsstationen.
- 3 Anslut datorn till ett eluttag.
- 4 Diagnostics kan öppnas på två sätt:
  - a Starta datorn. När DELL™-logotypen visas trycker du direkt på <F12>. Välj Diagnostics från startmenyn och tryck på <Retur>.

 **OBS!** Om du väntar för länge och operativsystemets logotyp visas, fortsätter du att vänta tills skrivbordet i Microsoft® Windows® visas. Stäng sedan av datorn och försök igen.

b Tryck och håll <Fn>-tangenter intryckt medan du sätter igång datorn.

 **OBS!** Får du ett meddelande om att ingen partition för diagnostikverktyget hittades kör du Dell Diagnostics från cd-skivan *Drivers and Utilities*.

Datorn kör då Systemgenomgång före start, en serie enkla tester av moderkortet, tangentbordet, hårddisken och bildskärmen.

- Svara på de frågor som eventuellt visas under genomgången.
- Om ett fel upptäcks stannar datorn och avger en ljudsignal. Om du vill avbryta genomgången och starta om datorn trycker du på <Esc>. Om du vill fortsätta till nästa test trycker du på <y>. Om du vill testa den komponent som inte fungerar på nytt trycker du på <r>.
- Om du upptäcker något fel under systemgenomgången skriver du ned felkoderna och kontaktar Dell (se "Kontakta Dell" i *användarhandboken*).

Om systemgenomgången slutförs utan problem visas meddelandet `Booting Dell Diagnostic Utility Partition` (datorn startas från partitionen för Dell Diagnostic). `Press any key to continue` (fortsätt genom att trycka på valfri tangent).

- 5 Tryck på valfri tangent för att starta Dell Diagnostics från hårddiskens diagnostikpartition.

## Så här startar du Dell Diagnostics från cd-skivan Drivers and Utilities

1 Mata in cd-skivan *Drivers and Utilities*.

2 Stäng av och starta om datorn.

När DELL-logotypen visas trycker du direkt på <F12>.

Om du väntar för länge och Windows-logotypen visas, fortsätter du att vänta tills Windows har startats. Stäng sedan av datorn och försök igen.

 **OBS!** I nästa steg ändras startordningen bara tillfälligt. Nästa gång startas datorn enligt systeminställningarna.

3 När listan med startenheter visas markerar du **CD/DVD/CD-RW-spelare** och trycker på <Retur>.

4 Välj alternativet **Boot from CD-ROM** (starta från cd-skiva) på menyn som visas och tryck på <Retur>.

5 Skriv 1 för att starta menyn och tryck på <Retur> för att fortsätta.

6 Välj **Run the 32 Bit Dell Diagnostics** (kör 32-bitars Dell Diagnostics) i den nummerade listan. Finns det flera versioner väljer du den som gäller din dator.

7 När huvudmenyn för Dell Diagnostics visas väljer du det test som du vill köra.

### Huvudmenyn för Dell Diagnostics

1 Klicka på önskat alternativ när Dell Diagnostics startas och skärmen med **huvudmenyn** visas.

Testalternativ	Funktion
Express Test (snabbtest)	Utför ett snabbtest av olika enheter. Testet tar vanligtvis 10 till 20 minuter och kräver inte att användaren gör något. Kör <b>Express Test</b> först så ökar chanserna att hitta problemet snabbt.
Extended Test (utökat test)	Utför ett utökat test av enheterna. Testet tar normalt en timme eller mer, och användaren måste svara på frågor då och då.
Custom Test (anpassat test)	Testar en viss enhet. Du kan anpassa de tester som du vill köra.
Symptom Tree (symptomträd)	Här visas de vanligaste problemsymptomen och här kan du välja ett test utifrån symptomen som datorn uppvisar.

2 Om du stöter på ett problem under ett test visas ett meddelande med en felkod och en beskrivning av problemet. Skriv upp felkoden och problembeskrivningen och följ sedan instruktionerna på skärmen.

Om du inte kan lösa felet, kontaktar du Dell (se "Kontakta Dell" i *användarhandboken*).

 **OBS!** Datorns servicenummer visas överst på varje testsida. När du kontaktar Dell frågar supportpersonalen efter ditt servicenummer.

3 Om du kör ett test med alternativen **Custom Test** (anpassat test) eller **Symptom Tree** (symptomträd) får du mer information om du klickar på någon av flikarna som beskrivs i tabellen nedan.

<b>Flik</b>	<b>Funktion</b>
Results (resultat)	Visar testresultatet och eventuella feltillstånd som har påträffats.
Errors (fel)	Visar feltillstånd som har påträffats, felkoder och problembeskrivningar.
Help (hjälp)	Beskriver testet och kan innehålla information om eventuella testkrav.
Configuration (konfiguration)	Visar den valda enhetens maskinvarukonfiguration. Dell Diagnostics hämtar konfigurationsinformation för alla enheter från systeminställningsprogrammet, minnet och olika interna test och visar sedan informationen i enhetslistan till vänster på skärmen. Enhetslistan kanske inte innehåller namnen på alla komponenter som är installerade eller alla enheter som är anslutna till datorn.
Parameters (parametrar)	Med dessa kan du anpassa testet genom att ändra inställningarna.

- 4 När testerna är slutförda tar du ut cd-skivan om du har kört Dell Diagnostics från cd-skivan *Drivers and Utilities*.
- 5 När testet är slutfört stänger du testfönstret och går tillbaka till **huvudmenyn**. Avsluta Dell Diagnostics och starta om datorn genom att stänga fönstret från **huvudmenyn**.



# Register

## A

antivirusprogram, 197  
Användarhandbok, 184

## B

batteriet  
batteriets livslängd och användning, 188  
batterimätare, 193  
energimätare, 193  
förvara, 195  
kontrollera laddningen, 193  
ladda, 194  
prestanda, 192  
ta bort, 194

## C

cd-skivan Drivers and Utilities, 183  
Cd-skivor  
Drivrutiner och verktyg, 183  
operativsystem, 186

## D

datorn  
datorn är trög, 197  
kraschar, 196  
svarar inte, 196

Dell Diagnostics  
använda, 197  
om, 197  
starta från cd-skivan Drivers and Utilities, 199  
starta från hårddisken, 198  
Dells supportwebbplats, 185  
Diagnostics  
Dell, 197  
dokumentation  
Användarhandbok, 184  
ergonomi, 183  
föreskrifter, 183  
garanti, 183  
Licensavtal för slutanvändare, 183  
online, 185  
Produktinformationsguide, 183  
säkerhet, 183

## E

ergonomi, 183  
etiketter  
Microsoft Windows, 184  
Servicenummer, 184

## F

felsökning  
Dell Diagnostics, 197  
Hjälp- och supportcenter, 185  
problem med låsningar och programvara, 196

## G

guider  
Guiden  
Programkompatibilitet, 196

## H

Hjälp- och supportcenter, 185  
Hjälp om QuickSet, 186  
hjälpfil  
Windows Hjälp- och supportcenter, 185

## I

information om gällande bestämmelser, 183  
information om garantier, 183

## L

Licensavtal för slutanvändare, 183

## M

maskinvara  
Dell Diagnostics, 197

## O

operativsystem  
Cd, 186  
installera om, 186

## P

problem  
blå skärm, 196  
datorm är trög, 197  
datorm kraschar, 196  
datorm startar inte, 196  
datorm svarar inte, 196  
Dell Diagnostics, 197  
låsningar, 196  
program, 196-197  
program och kompatibilitet  
med Windows, 196  
programmet kraschar, 196  
programmet svarar inte, 196  
spionprogram, 197  
Produktinformationsguide, 183  
program  
problem, 196-197

## R

ResourceCD  
Dell Diagnostics, 197

## S

säkerhetsanvisningar, 183  
Servicenummer, 184  
spionprogram, 197  
supportwebbplats, 185  
systembilder  
baksida, 190  
framsida, 189  
höger sida, 190  
undersida, 190-191  
vänster sida, 190

## W

Windows XP  
Guiden  
Programkompatibilitet, 196  
Hjälp- och supportcenter, 185  
installera om, 186

## ק

קובץ עזרה

מרכז העזרה והתמיכה של

Windows, 209

## ת

תג שירות, 208

תוויות

תג שירות, 208

Microsoft Windows, 208

תוכנה

בעיות, 219-220

תוכנה אנטי וירוס, 220

תוכנת ריגול, 220

תוכנית האבחון של Dell

אודות, 220

הפעלה מהכונן הקשיח, 220

הפעלה מהתקליטור Drivers and

Utilities (מנהלי התקנים

ותוכניות שירות), 207

שימוש, 220

תיעוד

אחריות, 207

ארגונומיה, 207

בטיחות, 207

הסכם רשיון למשתמש קצה, 207

מדריך למשתמש, 207

מדריך מידע מוצר, 207

מקוון, 208

תקינה, 207

תצוגות מערכת

גב, 213

צד ימין, 213

צד ישמאל, 213

חזית, 212

תחתית, 213-214

תקליטור Drivers and Utilities

(מנהלי התקנים ותוכניות שירות), 207

תקליטורים

מערכת הפעלה, 209

Drivers and Utilities (מנהלי

התקנים ותוכניות שירות), 207

## R

ResourceCD

תוכנית האבחון של Dell, 220

## W

Windows XP

התקנה מחדש, 209

מרכז העזרה והתמיכה, 209

Program Compatibility Wizard

(אשף תאימות תוכניות), 219

# אינדקס

## א

אבחון

220 ,Dell

אשפים

Program Compatibility Wizard

(אשף האימות תוכניות), 219

אתר תמיכה, 208

אתר Dell Support, 208

## ב

בעיות

ביצועי מחשב איטיים, 220

מחשב אינו עולה, 219

מחשב מפסיק להגיב, 219

מסך כחול, 219

נעילות, 219

קריסות מחשב, 219

קריסות תוכניות, 219

תאימות תוכניות ו-Windows, 219

תוכנה, 219-220

תוכנית האבחון של Dell, 220

תוכנית מפסיקה להגיב, 219

תוכנת ריגול, 220

## ה

הוראות בטיחות, 207

הסכם רישיון למשתמש קצה, 207

## ח

חומרה

תוכנית האבחון של Dell, 220

## מ

מדריך למשתמש, 207

מדריך מידע מוצר, 207

מחשב

ביצועים איטיים, 220

מפסיק להגיב, 219

קריסות, 219

מידע אודות אחריות, 207

מידע ארגונומי, 207

מידע תקינה, 207

מערכת הפעלה

התקנה מחדש, 209

תקליטור, 209

מרכז העזרה והתמיכה, 209

## ס

סוללה

אחסון, 218

בדיקת הטעינה, 216

ביצועים, 215

הוצאה, 217

הסרה, 218

טעינה, 217

מד טעינה, 216

מד צריכת חשמל, 216

משך חיי סוללה והשימוש בה, 211

## ע

עזרה של QuickSet, 209

## פ

פתרון בעיות

מרכז העזרה והתמיכה, 209

נעילות ובעיות תוכנה, 219

תוכנית האבחון של Dell, 220



**4** אם הפעלת את תוכנית האבחון של Dell מהתקליטור *Drivers and Utilities* (מנהלי התקנים ותוכניות שירות), לאחר השלמת הבדיקות הוצא את התקליטור.

**5** עם סיום הבדיקות, סגור את מסך הבדיקה כדי לחזור אל המסך **Main Menu** (תפריט ראשי). ליציאה מ-Dell Diagnostics (תוכנית האבחון של Dell) והפעלה מחדש של המחשב, סגור את המסך **Main Menu** (תפריט ראשי).

5 הקש 1 כדי להפעיל את התפריט והקש <Enter> כדי להמשיך.

6 בחר **Run the 32 Bit Dell Diagnostics** מהרשימה הממוספרת. אם רשומות מספר גרסאות, בחר את הגרסה המתאימה למחשב שברשותך.

7 כשהמסך **Main Menu** (תפריט ראשי) של תוכנית האבחון של Dell מופיע, בחר את הבדיקה שברצונך להפעיל.

## תפריט ראשי של תוכנית האבחון של Dell

1 לאחר שתוכנית האבחון של Dell נטענת והמסך **Main Menu** (תפריט ראשי) מופיע, לחץ על הלחצן של האפשרות הרצויה.

אפשרות	פעולה
Express Test (בדיקה מהירה)	ביצוע בדיקה מהירה של התקנים. בדיקה זו נמשכת בדרך כלל בין 10 ל-20 דקות ואינה דורשת את התערבותך. הפעל את <b>Express Test</b> תחילה כדי לאתר את הבעיה במהירות.
Extended Test (בדיקה מורחבת)	ביצוע בדיקה מקיפה של התקנים. בדיקה זו נמשכת בדרך כלל שעה או יותר ומחייבת אותך לענות על שאלות מדי פעם.
Custom Test (בדיקה מותאמת אישית)	בדיקת התקן מסוים. באפשרותך להתאים אישית את הבדיקות שברצונך לבצע.
Symptom Tree (עץ תסמינים)	אפשרות זו מפרטת את התסמינים הנפוצים ביותר ומאפשרת לבחור בדיקה בהתאם לחסמין של הבעיה בה נתקלת.

2 אם המערכת נתקלת בבעיה במהלך בדיקה, מופיעה הודעה עם קוד השגיאה ותיאור הבעיה. העתק את קוד השגיאה ואת תיאור הבעיה, ופעל לפי ההוראות המופיעות על המסך.

אם אינך מצליח לפתור את מצב השגיאה, צור קשר עם Dell (עיין בסעיף "פנייה אל Dell" במדריך למשתמש).

 **הערה:** תג השירות של המחשב מוצג בחלק העליון של כל מסך בדיקה. אם תפנה אל Dell, נציג התמיכה הטכנית יבקש ממך את תג השירות.

3 אם אתה מבצע בדיקה מהאפשרות **Custom Test** או **Symptom Tree**, לחץ על הכרטיסייה המתאימה המתוארת בטבלה הבאה לקבלת מידע נוסף.

כרטיסייה	פעולה
Results (תוצאות)	הצגת תוצאות הבדיקה ומצבי שגיאה שבהם נתקלה המערכת.
Errors (שגיאות)	הצגת מצבי שגיאה שבהם נתקלה המערכת, קודי שגיאה ותיאורי הבעיות.
Help (עזרה)	תיאור הבדיקה ולעתיים גם את ציון הדרישות לביצוע הבדיקה.
Configuration (הגדרת תצורה)	הצגת הגדרת התצורה של המערכת עבור ההתקן שנבחר. תוכנית האבחון של Dell מקבלת את מידע התצורה עבור כל ההתקנים מתוכנית הגדרת המערכת, מהזיכרון וממספר בדיקות פנימיות, ומציגה את המידע ברשימת ההתקנים בחלונית השמאלית במסך. ייתכן שברשימת ההתקנים לא יוצגו שמותיהם של כל הרכיבים המותקנים במחשב או של כל ההתקנים המחוברים למחשב.
Parameters (פרמטרים)	בכרטיסיה זו ניתן להתאים אישית את הבדיקה על-ידי שינוי הגדרות הבדיקה.

1 כבה את המחשב.

2 אם המחשב מחובר להתקן עגינה (מעוגן), נתק אותו מהתקן העגינה. לקבלת הוראות, עיין בתיעוד המצורף להתקן העגינה.

3 חבר את המחשב לשקע חשמל.

4 ניתן להפעיל את האבחון באחת משתי דרכים:

**א** הפעל את המחשב. כאשר מופיע הלוגו DELL™, הקש מייד על <F12>. בחר Diagnostics (אבחון) מתפריט האתחול והקש <Enter>.

**הערה:** אם אתה ממתין זמן רב מדי והלוגו של מערכת ההפעלה מופיע, המשך להמתין עד אשר יופיע שולחן העבודה של Microsoft® Windows®. לאחר מכן כבה את המחשב ונסה שנית.

**ב** בעת הפעלת המחשב, החזק את המקש <Fn> לחוץ.

**הערה:** אם מוצגת הודעה שהמחיצה של תוכנית האבחון לא נמצאה, הפעל את תוכנית האבחון של Dell מהתקליטור Drivers and Utilities CD (מנהלי התקנים ותוכניות שירות).

המחשב מפעיל את Pre-boot System Assessment (תוכניות לבדיקת המערכת לפני האתחול) - סדרה של בדיקות ראשוניות של לוח המערכת, המקלדת, הדיסק הקשיח והצג.

• במהלך הבדיקה, ענה על השאלות שמופיעות על המסך.

• אם מזוהה תקלה, המחשב עוצר ומשמיע צפצוף. כדי להפסיק את תהליך הבדיקה ולהפעיל מחדש את המחשב, הקש <Esc>; כדי להמשיך לבדיקה הבאה, הקש <y>; כדי לבדוק שוב את הרכיב שהתגלתה בו תקלה, הקש <r>.

• אם מזוהות תקלות במהלך ה-Pre-boot System Assessment, לפני שתמשיך בתוכנית האבחון של Dell רשום את קודי השגיאה וצור קשר עם Dell (עיין בסעיף "פנייה אל Dell" במדריך למשתמש).

אם בדיקת המערכת לפני האתחול מסתיימת בהצלחה, תתקבל ההודעה Booting Dell Diagnostic Utility Partition (מאתחל את מחיצת תוכנית האבחון של Dell). כדי להמשיך, לחץ על מקש כלשהו.

5 הקש על מקש כלשהו כדי להפעיל את תוכנית האבחון של Dell ממחיצת תוכנית האבחון בדיסק הקשיח.

## הפעלת תוכנית האבחון של Dell מהתקליטור Drivers and Utilities (מנהלי התקנים ותוכניות שירות)

1 הכנס את התקליטור Drivers and Utilities.

2 כבה והפעל מחדש את המחשב.

כאשר מופיע הלוגו DELL הקש מייד על <F12>.

אם אתה ממתין זמן רב מדי והלוגו של Windows מופיע, המשך להמתין עד אשר יופיע שולחן העבודה של Windows. לאחר מכן כבה את המחשב ונסה שנית.

**הערה:** השלבים הבאים משנים את רצף האתחול באופן חד פעמי בלבד. בהפעלה הבאה, המחשב יאתחל בהתאם להתקנים שצוינו בתוכנית הגדרת המערכת.

3 כאשר רשימת ההתקנים של האתחול מופיעה, בחר CD/DVD/CD-RW Drive והקש <Enter>.

4 בתפריט שמופיע, בחר באפשרות Boot from CD-ROM (אתחל מכונן תקליטורים) והקש <Enter>.



## בעיות תוכנה אחרות

### עיין בתיעוד התוכנה או פנה ליצרן התוכנה לקבלת מידע בנוגע לפתרון בעיות —

- ודא שהתוכנית תואמת למערכת ההפעלה המותקנת במחשב.
- ודא שהמחשב עונה על דרישות החומרה המינימליות הדרושות להפעלת התוכנה. לקבלת מידע, עיין בתיעוד התוכנה.
- ודא שהתוכנה הותקנה והוגדרה כהלכה.
- ודא שמנהלי ההתקנים אינם מתנגשים עם התוכנית.
- במידת הצורך, הסר ולאחר מכן התקן מחדש את התוכנית.

### גבה את הקבצים שלך מיד.

השתמש בתוכנית לסריקת וירוסים כדי לבדוק את הדיסק הקשיח, התקליטונים או התקליטורים. שמור וסגור את כל הקבצים הפתוחים, צא מכל התוכניות הפתוחות וכבה את המחשב דרך התפריט Start (התחל).

**סרוק את המחשב לחיפוש תוכנות ריגול** — אם ביצועי המחשב איטיים, פרסומות מוקפצות מופיעות לעתים קרובות, או שיש בעיות בהתחברות לאינטרנט, ייתכן שהמחשב נגוע בתוכנת ריגול. השתמש בתוכנת אנטי-וירוס הכוללת הגנה מפני תוכנות ריגול (ייתכן שיהיה עליך לשדרג את התוכנה שלך) כדי לסרוק את המחשב ולהסיר תוכנות ריגול. לקבלת מידע נוסף, בקר באתר [support.dell.com](http://support.dell.com) וחפש את מילת המפתח *spyware* (תוכנת ריגול).

**הפעל את תוכנית האבחון של Dell** — ראה "תוכנית האבחון של Dell" בעמוד 220. במידה וכל הבדיקות עוברות בהצלחה, מצב השגיאה קשור לבעיה בתוכנה.

## תוכנית האבחון של Dell

**⚠ התראה:** לפני שתתחיל לבצע הליך כלשהו בסעיף זה, בצע את הוראות הבטיחות במדריך מידע המוצר.

### מתי להשתמש בתוכנית האבחון של Dell

אם נתקלת בבעיה במחשב, בצע את הבדיקות שבסעיף "נעילות ובעיות תוכנה" בעמוד 219 והפעל את תוכנית האבחון של Dell, לפני שתפנה אל Dell בבקשה לסיוע טכני.

מומלץ להדפיס הליכים אלה לפני שתתחיל.

**⬅ שים לב:** תוכנית האבחון של Dell פועלת רק במחשבי Dell™.

**📎 הערה:** התקליטור *Drivers and Utilities* הוא אופציונלי ועשוי שלא להיות מצורף למחשב שברשותך.

הפעל את תוכנית האבחון של Dell מהכונן הקשיח או מהתקליטור *Drivers and Utilities* (מנהלי התקנים ותוכניות שירות) (מוכר גם כ- *ResourceCD*).

### הפעלת תוכנית האבחון של Dell מהכונן הקשיח

תוכנית האבחון של Dell ממוקמת במחיצה נסתרת בכונן הקשיח המיועדת לתוכניות השירות.

**📎 הערה:** אם המחשב אינו מציג תמונת מסך, צור קשר עם Dell (עיין בסעיף "פנייה אל Dell" במדריך למשתמש).

## פתרון בעיות

### נעילות ובעיות תוכנה

 **התראה:** לפני שתתחיל לבצע הליך כלשהו בסעיף זה, בצע את הוראות הבטיחות במדריך מידע המוצר.

### המחשב אינו עולה

ודא שמתאם זרם החילופין מחובר היטב למחשב ולשקע החשמל.

### המחשב מפסיק להגיב

 **שים לב:** אתה עלול לאבד נתונים במידה ואינך מצליח לבצע כיבוי של מערכת ההפעלה.

**כבה את המחשב** — אם אינך מצליח לקבל תגובה בלחיצה על מקש במקלדת או בהזזה של העכבר, לחץ לחיצה ארוכה על לחצן ההפעלה למשך 8 עד 10 שניות לפחות, עד לכיבוי המחשב. לאחר מכן, הפעל מחדש את המחשב.

### תוכנית מפסיקה להגיב או קורסת שוב ושוב

 **הערה:** תוכנות כוללות בדרך כלל הוראות התקנה בתיעוד או בתקליטון או תקליטור המצורפים אליהן.

### סיים את פעולת התוכנית

1 לחץ בו-זמנית על <Ctrl> <Shift> <Esc>.

2 לחץ על **Task Manager** (מנהל המשימות).

3 לחץ על התוכנית שאינה מגיבה.

4 לחץ על **End Task** (סיים משימה).

**עיין בתיעוד התוכנה** — במידת הצורך, הסר ולאחר מכן התקן מחדש את התוכנית.

### תוכנית מיועדת לגרסה קודמת של מערכת ההפעלה Microsoft® Windows®

**הפעל את אשף תאימות תוכניות** — אשף תאימות התוכניות מגדיר את התצורה של תוכנית כך שתופעל בסביבה דומה לסביבות שאינן מערכת ההפעלה Windows XP.

1 לחץ על **Start** (התחל) ← **All Programs** (כל התוכניות) ← **Accessories** (עזרים) ←

**Program Compatibility Wizard** (אשף תאימות תוכניות) ← **Next** (הבא).

2 בצע את ההוראות המופיעות על המסך.

### מופיע מסך בצבע כחול מלא

**כבה את המחשב** — אם אינך מצליח לקבל תגובה בלחיצה על מקש במקלדת או בהזזה של העכבר, לחץ לחיצה ארוכה על לחצן ההפעלה למשך 8 עד 10 שניות לפחות, עד לכיבוי המחשב. לאחר מכן, הפעל מחדש את המחשב.

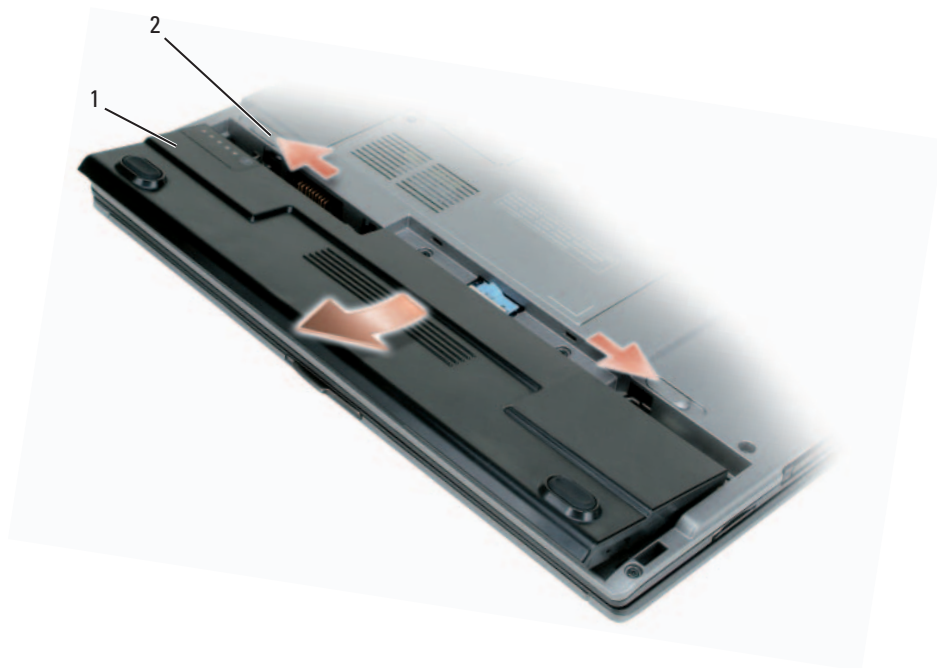

1 סוללה 2 תפסי שחרור תא סוללה (2)

כדי להחליף את הסוללה, הנח את הסוללה בתא ולחץ כלפי מטה עד שסגר תא הסוללה חוזר למקומו בנקישה.

## אחסון סוללה

בעת אחסון המחשב לזמן ממושך, הוצא את הסוללה. הסוללה מתרוקנת בעת אחסון ממושך. לאחר אחסון ממושך, טען את הסוללה לגמרי לפני השימוש בה (ראה "טעינת הסוללה" בעמוד 217).

## אזהרת סוללה חלשה

**שים לב:** כדי למנוע אובדן נתונים או השחתת נתונים, שמור את עבודתך מיד עם הופעת אזהרת סוללה חלשה. לאחר מכן, חבר את המחשב לשקע חשמל. אם הסוללה מתרוקנת לגמרי, מצב שינה מתחיל באופן אוטומטי.

כברירת מחדל, חלון מוקפץ מציג אזהרה לאחר התרוקנות כ- 90 אחוז מטעינת הסוללה. באפשרותך לשנות את ההגדרות של התראות הסוללה ב- QuickSet או בחלון **אפשרויות צריכת חשמל**. ראה "הגדרת תצורה של ניהול צריכת החשמל" במדריך למשתמש למידע אודות גישה אל QuickSet או אל חלון **אפשרויות צריכת חשמל**.

## טעינת הסוללה

**הערה:** עם Dell™ ExpressCharge™, כאשר המחשב כבוי, מתאם זרם החילופין טוען סוללה ריקה לגמרי עד לטעינה של כ- 80 אחוז בתוך כשעה ועד לטעינה מלאה בתוך כשעתיים. זמן הטעינה ארוך יותר כאשר המחשב מופעל. באפשרותך להשאיר את הסוללה במחשב ככל שתחפוץ. המעגלים החשמליים הפנימיים של הסוללה מונעים טעינת יתר.

בעת חיבור המחשב לשקע חשמל או התקנת סוללה כאשר המחשב מחובר לשקע חשמל, המחשב בודק את רמת הטעינה ואת הטמפרטורה של הסוללה. במקרה הצורך, מתאם זרם החילופין טוען את הסוללה ושומר על הסוללה טעונה.

אם הסוללה חמה עקב שימוש במחשב או שהייה בסביבה חמה, הסוללה עשויה שלא להיטען בעת חיבור המחשב לשקע חשמל.

במידה והסוללה חמה מכדי להיטען, תהבהב הנורית  בירוק ובכתום לחילופין. נתק את המחשב משקע החשמל והנהג למחשב ולסוללה להתקרר לטמפרטורת החדר. לאחר מכן, חבר את המחשב לשקע חשמל כדי להמשיך בטעינת הסוללה.

לקבלת מידע נוסף אודות פתרון בעיות סוללה, עיין בסעיף "בעיות סוללה" במדריך למשתמש.

## החלפת הסוללה

**התראה:** לפני ביצוע הליכים אלה, כבה את המחשב, נתק את מתאם זרם החילופין משקע החשמל ומהמחשב, נתק את המודם מהשקע בקיר ומהמחשב, ונתק את כל הכבלים החיצוניים האחרים מהמחשב, אם ישנם כאלה. 

**התראה:** שימוש בסוללה לא תואמת עלול לגרום לשריפה או להתפוצצות. החלף את הסוללה רק בסוללה תואמת שנרכשה מ - Dell. הסוללה מתוכננת לעבודה עם מחשב Dell™ שברשותך. אל תשתמש בסוללה ממחשבים אחרים במחשב שברשותך. 

**שים לב:** עליך להסיר את כל הכבלים החיצוניים מהמחשב כדי למנוע נזק אפשרי למחברים. 

כדי להסיר את הסוללה:

- 1 אם המחשב מחובר להתקן עגינה (מעוגן), נתק אותו מהתקן העגינה. לקבלת הוראות, עיין בתיעוד המצורף להתקן העגינה.
- 2 ודא שהמחשב כבוי.
- 3 הזז את תפסי השחרור של תא הסוללה שבתחתית המחשב, עד שהתפסים משמיעים צליל נקישה.
- 4 החלק את הסוללה להרחקתה מהמחשב.

## בדיקת רמת הטעינה של הסוללה

מד הסוללה Dell QuickSet, החלון **Power Meter** (מד צריכת חשמל) והסמל  של Microsoft Windows, מד טעינת הסוללה ומד הבריאות, ואזהרת הסוללה החלשה, מספקים מידע על טעינת הסוללה.

### מד הסוללה Dell™ QuickSet

אם מותקן Dell QuickSet, הקש <Fn> <F3> כדי להציג את מד הסוללה QuickSet. חלון Battery Meter (מד סוללה) מציג את מצב הסוללה, בריאותה, רמת טעינתה וזמן השלמת הטעינה של הסוללה שבמחשב. לקבלת מידע נוסף אודות QuickSet, לחץ לחיצה ימנית על הסמל  בשורת המשימות ולאחר מכן לחץ על **Help** (עזרה).

### Microsoft® Windows® Power Meter

מד צריכת החשמל של Windows מציין את יתרת הטעינה בסוללה. כדי לבדוק את מד צריכת החשמל, לחץ-פעמיים על הסמל  בסרגל המשימות.

אם המחשב מחובר לשקע חשמל, מופיע סמל .

### מד טעינה

על ידי לחיצה אחת או לחיצה והחזקה של לחצן המצב במד הטעינה על הסוללה, ניתן לבדוק את:



- טעינת הסוללה (על ידי לחיצה ושחרור לחצן המצב)
- בריאות הסוללה (על ידי לחיצה והחזקה של לחצן המצב)

משך הפעולה של הסוללה תלוי במידה ניכרת במספר הטעינות שהיא עברה. לאחר מאות מחזורים של טעינה ופריקה, סוללות מאבדות חלק מקיבולת הטעינה—או בריאות הסוללה. כלומר, הסוללה עשויה להציג מצב של "טעינה" ועם זאת להיות בעלת קיבולת טעינה (בריאות) מופחתת.

### בדוק את רמת הטעינה של הסוללה

לבדיקת רמת הטעינה של הסוללה, לחץ ושחרר את לחצן המצב במד טעינת הסוללה כדי להדליק את נוריות רמת הטעינה. כל אחת מהנוריות מייצגת כ-20 אחוזים מכלל טעינת הסוללה. לדוגמה, אם בסוללה נותרו 80 אחוזים מהמטען, ארבע מהנוריות ידלקו. אם אף נורית אינה דולקת, הסוללה אינה טעונה.

### בדוק את בריאות הסוללה

 **הערה:** ניתן לבדוק את בריאות הסוללה באחת משתי דרכים: על ידי שימוש במד טעינת הסוללה על הסוללה כפי שמתואר להלן ועל ידי שימוש במד הסוללה ב-Dell QuickSet. למידע אודות QuickSet, לחץ לחיצה ימנית על הסמל  בשורת המשימות ולאחר מכן לחץ על **Help** (עזרה).

כדי לבדוק את בריאות הסוללה באמצעות מד טעינת הסוללה, לחץ והחזק את לחצן המצב על מד טעינת הסוללה במשך 3 שניות לפחות. אם לא מופיעות נוריות, הסוללה במצב טוב ונותרו יותר מ-80 אחוזים מקיבולת הטעינה המקורית. כל נורית מייצגת ירידה של מספר אחוזים. אם נדלקות חמש נוריות, נותרו פחות מ-60 אחוזים מקיבולת הטעינה ועליך לשקול להחליף את הסוללה. לקבלת מידע נוסף אודות משך הפעולה של הסוללה, עיין בסעיף "מפרטים" במדריך למשתמש.

# שימוש בסוללה

## ביצועי הסוללה

**הערה:** לקבלת מידע אודות האחריות של Dell עבור המחשב, עיין במדריך מידע המוצר או במסמך האחריות הנפרד המצורף למחשב.

לקבלת ביצועי מחשב מיטביים וכדי לסייע בשמירת הגדרות BIOS, הפעל את מחשב Dell™ הנייד שברשותך כאשר הסוללה הראשית מותקנת תמיד. סוללה אחת מצורפת כציוד סטנדרטי בתא הסוללות.

**הערה:** מאחר שישתכן כי הסוללה אינה טעונה במלואה, השתמש במתאם זרם החילופין לחיבור המחשב החדש לשקע חשמל בפעם הראשונה שאתה משתמש במחשב. לקבלת התוצאות הטובות ביותר, הפעל את המחשב עם מתאם זרם החילופין עד לטעינה מלאה של הסוללה. לצפייה במצב הטעינה של הסוללה, היכנס ל **Control Panel** (לוח הבקרה) ← **Power Options** (ולחץ על הכרטיסייה) ← **Power Meter** (מד מתח).

**הערה:** משך הפעולה של הסוללה (הזמן שסוללה יכולה להחזיק טעינה) יורד במשך הזמן. בהתאם לתדירות השימוש בסוללה ולתנאים שבהם היא פועלת, ייתכן שתצטרך לרכוש סוללה חדשה במהלך חיי המחשב שברשותך.

משך הפעולה של הסוללה משתנה בהתאם לתנאי הפעלה.

משך הפעולה יורד במידה משמעותית בעת ביצוע פעולות מסוימות, וביניהן:

- שימוש בכוננים אופטיים.
- שימוש בהתקני תקשורת אלחוטית, כרטיסי PC, ExpressCard, כרטיסי זיכרון מדיה או התקני USB.
- שימוש בהגדרות תצוגה בהירות מאוד, שומרי מסך תלת-ממדיים, או תוכניות הצורכות חשמל רב כגון משחקי תלת-ממד.
- הפעלת המחשב במצב ביצועים מרביים (ראה סעיף "הגדרת תצורה של ניהול צריכת החשמל" במדריך למשתמש).

**הערה:** מומלץ לחבר את המחשב לשקע חשמל בעת כתיבה לתקליטור או ל-DVD.

באפשרותך לבדוק את טעינת הסוללה לפני התקנתה במחשב (ראה "בדיקת רמת הטעינה של הסוללה" בעמוד 216). באפשרותך גם להגדיר את אפשרויות ניהול צריכת החשמל כדי לקבל התראה כאשר טעינת הסוללה נמוכה (ראה "הגדרת תצורה של ניהול צריכת החשמל" במדריך למשתמש).

**התראה:** שימוש בסוללה לא תואמת עלול לגרום לשריפה או להתפוצצות. החלף את הסוללה רק בסוללה תואמת שנרכשה מ - Dell. סוללת הליתיום-יון מתוכננת לעבודה עם מחשב Dell שברשותך. אל תשתמש בסוללה ממחשבים אחרים במחשב שברשותך.

**התראה:** אל תשליך סוללות לאשפה הביתית. כאשר הסוללה אינה נטענת עוד, פנה אל הרשות המקומית לפינוי אשפה לקבלת ייעוץ אודות סילוק סוללות ליתיום-יון. ראה, "סילוק סוללות" במדריך מידע המוצר.

**התראה:** שימוש לא הולם בסוללה עלול להגביר את הסכנה של שריפה או כווייה כימית. אין לנקב, לשרוף, לפרק, או לחשוף את הסוללה לטמפרטורות גבוהות מ- 65°C (149°F). הרחק את הסוללה מהיג ידם של ילדים. יש לטפל בהירות בסוללות שניזוקו או שדולפות. סוללות פגומות עשויות לדלוף ולגרום לפציעות או לנזק בציוד.

**הערה:** D420 תוכנן בצורה מיטבית לשימוש עם בסיס מדיה דק לעגינה. עם זאת, הוא תואם גם ל-D/Port ו-D/Dock ממשפחת המוצרים D-Family. בעת שימוש ב-D/Port ו-D/Dock ממשפחת המוצרים D-Family, ניתן להשתמש באופן יעיל בכל החיבורים מלבד מחבר 1394. אם יש צורך להשתמש בחיבור זה, מומלץ להשתמש בבסיס המדיה כהתקן העגינה העיקרי.

## מבט מלמטה

**התראה:** אין לחסום את פתחי האוורור, להכניס לתוכם חפצים או לאפשר לאבק להצטבר בהם. אין לאחסן את המחשב בעת פעולתו בסביבה ללא זרימת-אוויר מספקת, כגון מזוודה סגורה. הגבלת זרימת האוויר עשויה לגרום נזק למחשב או לגרום לשריפה.

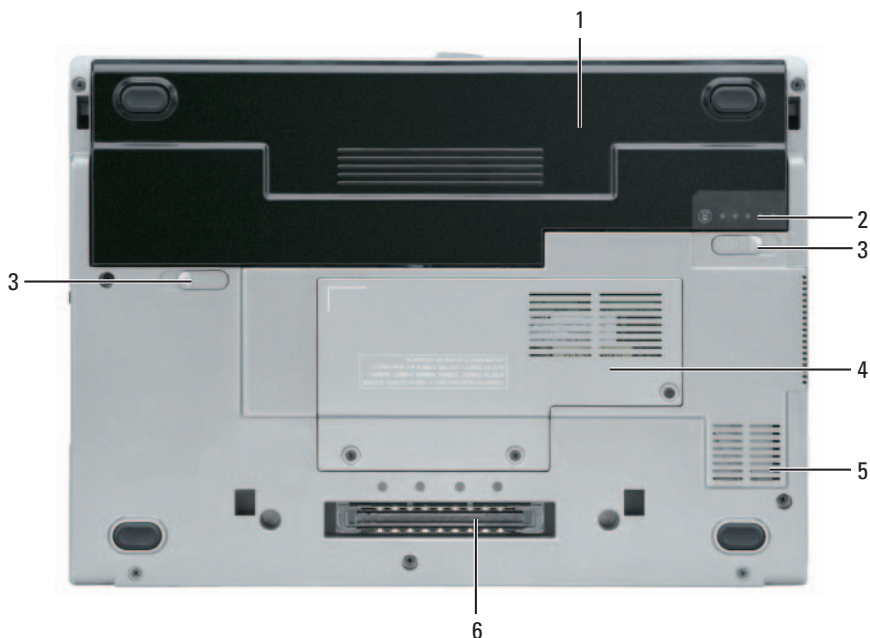

- |   |                |   |  |   |                  |
|---|----------------|---|--|---|------------------|
| 1 | סוללה          | 3 | תפס שחרור תא סוללה (2)                 | 5 | פתח אוורור       |
| 2 | מד טעינת סוללה | 4 | מכסה מודול זיכרון/כרטיס WLAN Mini-Card | 6 | חריץ התקן העגינה |

## מבט משמאל

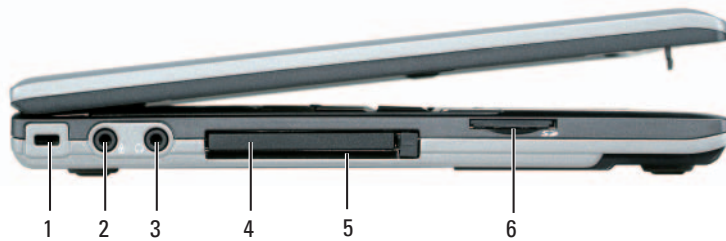

1	חריץ כבל אבטחה	3	מחבר אוזניות	5	חריץ SmartCard
2	מחבר מיקרופון	4	חריץ כרטיס PC	6	חריץ זיכרון Secure Digital (SD)

## מבט מימין

**⚠ התראה:** אין לחסום את פתחי האוורור, להכניס לתוכם חפצים או לאפשר לאבק להצטבר בהם. אין לאחסן את המחשב בעת פעולתו בסביבה ללא זרימת-אוויר מספקת, כגון מזוודה סגורה. הגבלת זרימת האוויר עשויה לגרום נזק למחשב או לגרום לשריפה.



1	פתח אוורור	2	מתג הפעלה/ביטול אלחוט מאתר WiFi	3	מתג הפעלה
---	------------	---	---------------------------------	---	-----------

## מבט מאחור

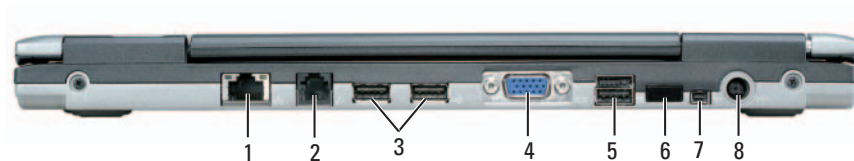

1	מחבר רשת (RJ-45)	4	מחבר וידאו	7	מחבר IEEE 1394
2	מחבר מודם (RJ-11)	5	מחבר USB עם אספקת חשמל	8	מחבר מתאם זרם חילופין
3	מחברי USB (2)	6	חיישן אינפרא-אדום		



## מבט מלפנים



נוריות מצב מקלדת ורשת	9	לחצני משטח מגע	5	תפס צג	1
חיישן תאורת סביבה	10	בקר הצבעה	6	צג	2
		מקלדת	7	נוריות מצב ההתקן	3
		רמקול	8	משטח מגע	4

## אודות המחשב

לקבלת מידע מפורט אודות המחשב, עיין במדריך למשתמש המקוון. כדי לגשת למדריך למשתמש (בהתאם למערכת ההפעלה), לחץ לחיצה כפולה על סמל המדריך למשתמש שעל שולחן העבודה, או לחץ על לחצן Start (התחל), לחץ על **Help and Support Center** (מרכז עזרה ותמיכה) ולאחר מכן לחץ על **User and System Guides** (מדריכים למשתמש ומדריכי מערכת). הפריטים הבאים עונים על השאלות הנפוצות ביותר אודות המחשב.

- **מודם ומתאם רשת:** המחשב עשוי לכלול הן מודם v.92 56K והן מתאם רשת Ethernet 10/100/1000 בלוח המערכת. למידע על מיקומי מחברים, ראה "מבט מאחור" בעמוד 213. למידע נוסף על יציאות ומחברים, ראה "אודות המחשב" במדריך למשתמש המקוון.

**משך חיי סוללה והשימוש בה:** מספר סוללות זמינות לשימוש במחשב. ביצוע פעולות מסוג מסוים, כגון הפעלה אלוטית מרובה, עשוי להפחית משמעותית את אורך החיים ואת זמן הפעולה של הסוללה.

לקבלת מידע נוסף אודות ביצועי סוללה והשימוש בה, ראה "שימוש בסוללה" בעמוד 215.

לקבלת מידע נוסף אודות חיסכון בחשמל, עיין במדריך למשתמש.

- **התקני עגינה:** המחשב תומך בבסיס מדיה של Dell™, ב-Dell D/Dock Expansion Station וב-Dell D/Port Advanced Port Replicator.

**הערה:**  תוכנן בצורה מיטבית לשימוש עם בסיס מדיה דק לעגינה. עם זאת, הוא תואם גם ל-D/Port ו-D/Dock ממשפחת המוצרים D-Family. בעת שימוש ב-D/Port ו-D/Dock ממשפחת המוצרים D-Family, ניתן להשתמש באופן יעיל בכל החיבורים מלבד מחבר 1394. אם יש צורך להשתמש בחיבור זה, מומלץ להשתמש בבסיס המדיה כהתקן העגינה העיקרי.

**הערה:**  ייתכן שהתקני עגינה לא יהיו זמינים בכל הארצות.

— לקבלת מידע על התקן העגינה האופציונלי, עיין בתיעוד המצורף להתקן.

למידע על קבלת ביצועים אופטימליים בזמן השימוש בהתקן עגינה עם המחשב, ראה "פתרון בעיות" במדריך למשתמש המקוון.

## התקנת המחשב

**⚠ התראה:** לפני שתתחיל לבצע הליך כלשהו בסעיף זה, בצע את הוראות הבטיחות במדריך מידע המוצר.

- 1 הוצא את תיבת העזרים מהאריזה.
- 2 הוצא מתוך תיבת העזרים את הפריטים שתזדקק להם כדי להשלים את התקנת המחשב. תיבת העזרים מכילה גם תיעוד למשתמש וכל תוכנה או חומרה נוספת (כגון כרטיסי PC, כוננים או סוללות) שהזמנת.
- 3 חבר את מתאם זרם החילופין למחבר של מתאם זרם החילופין במחשב ולשקע החשמל.



- 4 פתח את צג המחשב ולחץ על לחצן ההפעלה כדי להפעיל את המחשב (ראה "מבט מלפנים" בעמוד 212).

**הערה:** מומלץ להפעיל את המחשב ולכבות אותו לפחות פעם אחת לפני התקנת כרטיסים כלשהם או חיבור המחשב לתחנת עגינה או להתקן חיצוני אחר כלשהו, כגון מדפסת.

- עדכוני תוכנה ורמזים לפתרון בעיות — שאלות נפוצות, נושאים חמים, ובריאות כללית של סביבת המחשב

### תוכנית השירות Dell Support

תוכנית השירות Dell Support היא מערכת אוטומטית לשדרוגים והודעות המותקנת על המחשב שלך. תמיכה זו מספקת סריקות בריאות בזמן אמיתי של סביבת המחשב, עדכוני תוכנה, ומידע רלוונטי לתמיכה-עצמית. גש לתוכנית השירות Dell Support בעזרת הסמל בשורת המשימות. לקבלת מידע נוסף, ראה "תוכנית שירות Dell Support" במדריך למשתמש.

- כיצד להשתמש ב-Windows XP
- כיצד לעבוד עם תוכניות וקבצים
- כיצד להתאים אישית את שולחן העבודה

### מרכז העזרה והתמיכה של Windows

- 1 לחץ על התחל ← עזרה ותמיכה.
- 2 הקלד מילה או צירוף מילים המתארים את הבעיה בה נתקלת ולחץ על סמל החץ.
- 3 לחץ על הנושא המתאר את הבעיה.
- 4 בצע את ההוראות המופיעות על המסך.

- מידע על פעילות ברשת, אשף ניהול צריכת חשמל, מקשים חמים, ופריטים אחרים הנשלטים על ידי Dell QuickSet.

### עזרה של Dell QuickSet

להצגת העזרה של Dell QuickSet, לחץ לחיצה ימנית על הסמל בשורת המשימות של Microsoft® Windows®. לקבלת מידע נוסף על Dell QuickSet, ראה "Dell™ QuickSet" במדריך למשתמש.

- כיצד להתקין מחדש את מערכת ההפעלה

### תקליטור מערכת ההפעלה

**הערה:** תקליטור מערכת ההפעלה הוא אופציונלי ועשוי שלא להיות מצורף למחשב שברשותך.

מערכת ההפעלה כבר מותקנת במחשב. כדי להתקין מחדש את מערכת ההפעלה, עליך להשתמש בתקליטור מערכת ההפעלה. ראה "שחזור מערכת ההפעלה" במדריך למשתמש.

ללאחר התקנה מחדש של מערכת ההפעלה, השתמש בתקליטור האופציונלי Drivers and Utilities (מנהלי התקנים ותוכניות שירות) (ResourceCD) להתקנה מחדש של מנהלי ההתקנים המצורפים למחשב.



תווית מפתח המוצר של מערכת ההפעלה ממוקמת על המחשב.

**הערה:** צבע התקליטור משתנה בהתאם למערכת ההפעלה שהזמנת.

## תג שירות ורשיון Microsoft® Windows®

תוויות אלה נמצאות על המחשב.

- השתמש בתג השירות כדי לזהות את המחשב שברשותך בעת שימוש ב- [support.dell.com](http://support.dell.com) או פנייה לתמיכה טכנית.



- הזן את קוד השירות המהיר כדי לנתב את השיחה בעת פנייה לתמיכה.

אתר האינטרנט של התמיכה של Dell — [support.dell.com](http://support.dell.com)

**הערה:** בחר את האזור שלך, כדי להציג את אתר התמיכה המתאים.

- כדי להוריד את תוכנת מערכת מחשב מחברת (NSS):
- 1** עבור אל [support.dell.com](http://support.dell.com), בחר את האזור או את התחום העסקי שלך, והזן את תג השירות.
- 2** בחר **Drivers & Downloads** (מנהלי התקנים והורדות) ולחץ על **Go**.
- 3** לחץ על מערכת ההפעלה שלך וחפש את מילת המפתח *Notebook System Software*.
- הערה:** הממשק למשתמש באתר [support.dell.com](http://support.dell.com) עשוי להשתנות בהתאם לבחירות שתבצע.

- פתרונות — רמזים ועצות לפתרון בעיות, מאמרים של טכנאים, קורסים מקוונים ושאלות נפוצות
- קהילה — דיון מקוון עם לקוחות אחרים של Dell
- שדרוגים — מידע אודות שדרוגים עבור רכיבים, כגון זיכרון, הכונן הקשיח ומערכת ההפעלה
- טיפול בלקוחות — מידע ליצירת קשר, פנייה לשירות ומצב הזמנה, אחריות ומידע אודות תיקונים
- חומר עזר — תיעוד מחשב, פרטים על תצורת המחשב, מפרטי מוצרים וסקירות טכניות ("ניירות לבנים")
- הורדות — מנהלי התקנים מאושרים, טלאי תוכנה (patch) ועדכוני תוכנה
- הורדות — מנהלי התקנים מאושרים, תיקונים ועדכוני תוכנה
- תוכנת מערכת מחשב מחברת (NSS) — אם תתקין מחדש את מערכת ההפעלה במחשב, עליך להתקין מחדש גם את תוכנית השירות NSS. מספקת עדכונים קריטיים למערכת ההפעלה ותמיכה בכונני תקליטונים USB בגודל 3.5-אינץ' של Dell, מעבדי Intel®, כוננים אופטיים והתקני USB. תוכנית השירות NSS נחוצה לפעולתו התקינה של מחשב Dell שברשותך. התוכנה מזהה אוטומטית את המחשב ומערכת ההפעלה ומתקינה את העדכונים המתאימים לתצורת המחשב.

## איתור מידע

**הערה:** תכונות או מדיה מסוימים עשויים להיות אופציונליים ולא להיות מצורפים למחשב שברשותך. ייתכן שתכונות או מדיה מסוימים לא יהיו זמינים בארצות מסוימות.

**הערה:** ייתכן שמידע נוסף יצורף למחשב.

### אתר זאת כאן

### מה אתה מחפש?

**התקליטור Drivers and Utilities (מנהלי התקנים ותוכניות שירות) (נקרא גם ResourceCD [תקליטור משאבים])**  
**הערה:** התקליטור Drivers and Utilities עשוי להיות אופציונלי ולא להיות מצורף למחשב שברשותך.

התיעוד ומנהלי ההתקנים כבר מותקנים במחשב. באפשרותך להשתמש בתקליטור כדי להתקין מחדש מנהלי התקנים (ראה "התקנה מחדש של מנהלי התקנים ותוכניות שירות" במדריך למשתמש) או כדי להפעיל את תוכנית האבחון Dell Diagnostics (ראה "תוכנית האבחון של Dell" בעמוד 220).

התקליטור עשוי לכלול קובצי Readme המספקים מידע של הרגע האחרון לגבי שינויים טכניים במחשב או חומר-טכני מתקדם לטכנאים או למשתמשים מנוסים.

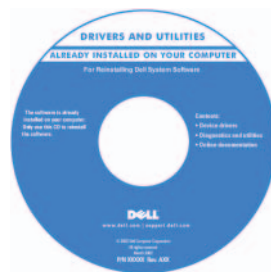

**הערה:** עדכונים למנהלי התקנים ותיעוד ניתן למצוא באתר **support.dell.com**.

### מדריך מידע מוצר של Dell™

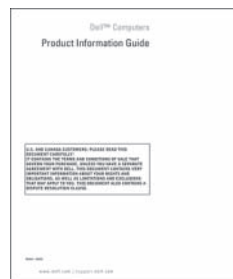

- מידע אודות אחריות
- תנאים והתניות (ארה"ב בלבד)
- הוראות בטיחות
- מידע תקינה
- מידע ארגונומי
- הסכם רשיון למשתמש קצה

### מדריך למשתמש של Dell™ Latitued™

מרכז העזרה והתמיכה של Microsoft Windows XP

1 לחץ על **התחל** ← **עזרה ותמיכה** ← **מדריך למשתמש ומדריך מערכת של Dell** ← **מדריכי מערכת**.

2 לחץ על **המדריך למשתמש** עבור המחשב שלך.

- כיצד להסיר ולהחליף חלקים מפרט
- כיצד להגדיר תצורה של הגדרות מערכת
- כיצד לאבחן ולפתור בעיות





# תוכן עניינים

207	איתור מידע .....
210	התקנת המחשב.....
211	אודות המחשב.....
212	מבט מלפנים.....
213	מבט משמאל.....
213	מבט מימין.....
213	מבט מאחור.....
214	מבט מלמטה.....
215	שימוש בסוללה.....
215	ביצועי הסוללה.....
216	בדיקת רמת הטעינה של הסוללה.....
217	טעינת הסוללה.....
217	החלפת הסוללה.....
218	אחסון סוללה.....
219	פתרון בעיות.....
219	נעילות ובעיות תוכנה.....
220	תוכנית האבחון של Dell.....
225	אינדקס.....



## הערות, הודעות והתראות

 **הערה:** "הערה" מציינת מידע חשוב המסייע להשתמש במחשב ביתר יעילות.

 **שים לב:** "שים לב" מצוין נזק אפשרי לחומרה או אובדן נתונים, ומסביר כיצד ניתן למנוע את הבעיה.

 **התראה:** "התראה" מציינת אפשרות של נזק לרכוש, פגיעה גופנית או מוות.

## קיצורים וראשי תיבות

לקבלת רשימה מלאה של קיצורים וראשי תיבות, עיין במילון המונחים במדריך למשתמש.

אם רכשת מחשב Dell™ n Series, כל התייחסות במסמך זה למערכות ההפעלה Microsoft® Windows® אינה ישימה.

 **הערה:** חלק מהתכונות או סוגי המדיה הם אופציונליים ועשויים שלא להיות מצורפים למחשב שברשותך. ייתכן שתכונות אחדות או סוגי מדיה מסוימים לא יהיו זמינים בארצות מסוימות.

---

המידע במסמך זה עשוי להשתנות ללא הודעה.  
© 2006 Dell Inc. כל הזכויות שמורות.

חל איסור מוחלט על העתקה מכל סוג ללא הרשאה בכתב מ- Dell Inc.

סימנים מסחריים שבשימוש בטקסט זה: *Dell*, הלוגו *DELL*, *Dell Precision* ו-*ExpressCharge* הם סימנים מסחריים של *Dell Inc.*; *Intel* הוא סימן מסחרי רשום של *Intel Corporation*; ו-*Windows* הם סימנים מסחריים רשומים של *Microsoft Corporation*; *Bluetooth* הוא סימן מסחרי רשום בבעלות *Bluetooth SIG, Inc* ומשמש את *Dell Inc* ברשיון.

ייתכן שיעשה שימוש בסימנים מסחריים ובשמות מסחריים אחרים במסמך זה כדי להתייחס לישויות הטוענות לבעלות על הסימנים והשמות, או למוצרים שלהן. *Dell Inc* מוותרת על כל חלק קנייני בסימנים מסחריים ושמות מסחריים פרט לאלה שבבעלותה.

דגם PP09S

Rev. A00

P/N NG059

מרץ 2006

Dell™ Latitude™ D420

# מדריך עזר מהיר

דגם PP09S